

# Инструкция по эксплуатации танков с пневмопушкой

**ВНИМАНИЕ:** Танк не предназначен для лиц моложе 18 лет!

Перед использованием игрушки внимательно ознакомьтесь с инструкцией

Танк может работать на 3-х радиочастотах (49МГц, 40МГц, 27МГц).

Пневмопушка стреляет круглыми пластиковыми пулями на расстояние около 25 м. Гусеницы танка имеют повышенную проходимость.

Вам потребуется аккумулятор 7,2V для установки в танк и 8 батареек размера «AA» для установки в пульт управления.

## Меры предосторожности:



Игроки должны надевать защитные очки. Обратите внимание, что пули могут срикошетить от поверхности твердых предметов. Будьте осторожны, чтобы не нанести травмы прохожим.

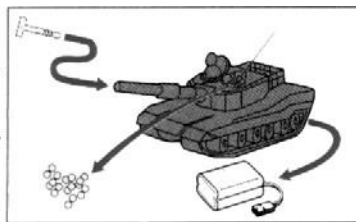

По окончании игры установите выключатель питания в положение "OFF". Вставьте в дуло заглушку. Выньте из танка неиспользованные пули. Извлеките аккумулятор во избежание его протечки во время хранения игрушки.



Не цельтесь и не стреляйте в людей и животных.



Во избежание несчастных случаев не заглядывайте в дуло пушки вне зависимости от того, загружены в танк пули или нет. Помните, что в результате радиопомех танк может произвести произвольный выстрел.



Не играйте на автодорогах во избежание несчастного случая. Во избежание нарушений в работе игрушки не используйте танк на песке, лужах, коврах с толстым ворсом.

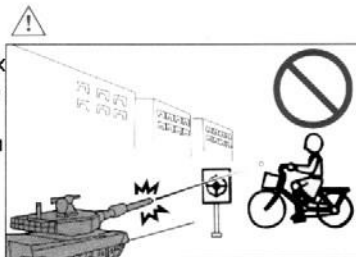

Не играйте в местах скопления и передвижения людей и транспортных средств.

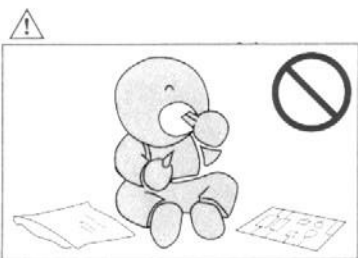

Во избежание несчастных случаев не давайте маленьким детям играть с мелкими деталями и упаковкой игрушки.

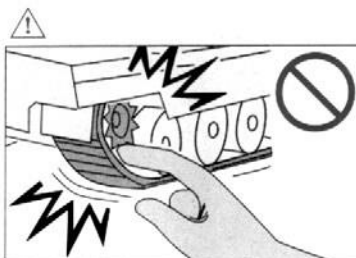

Не дотрагивайтесь до колес и гусениц включенного танка во избежание травм.



Будьте аккуратны при обращении с антенной, чтобы не повредить глаза себе и окружающим. В случае поломки антенны пульта будьте осторожны, чтобы не пораниться об острые края.

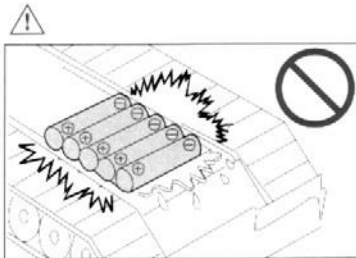

При установке в игрушку источников питания соблюдайте полярность, в противном случае возможны их повреждение и протечка.

1. Пули могут лететь на расстояние до 20-30 м. Неожиданный выстрел или неправильное использование игрушки могут привести к травмам глаз и других частей тела.
2. При сборке игрушки понадобится нож. Будьте осторожны, чтобы не причинить себе травмы.

3. Выбирайте для игры безопасные места. Запрещается использовать игрушку на автодорогах, улицах, в местах скопления людей.
4. Для защиты глаз во время игры используйте защитные очки.
5. Не стреляйте в хрупкие предметы (стекло, лампочки, электроприборы, посуду, мебель).
6. Прежде чем начать игру, следует усвоить все правила безопасности, описанные в инструкции.

## Комплектация:



## 1. Установка батареек в пульт управления

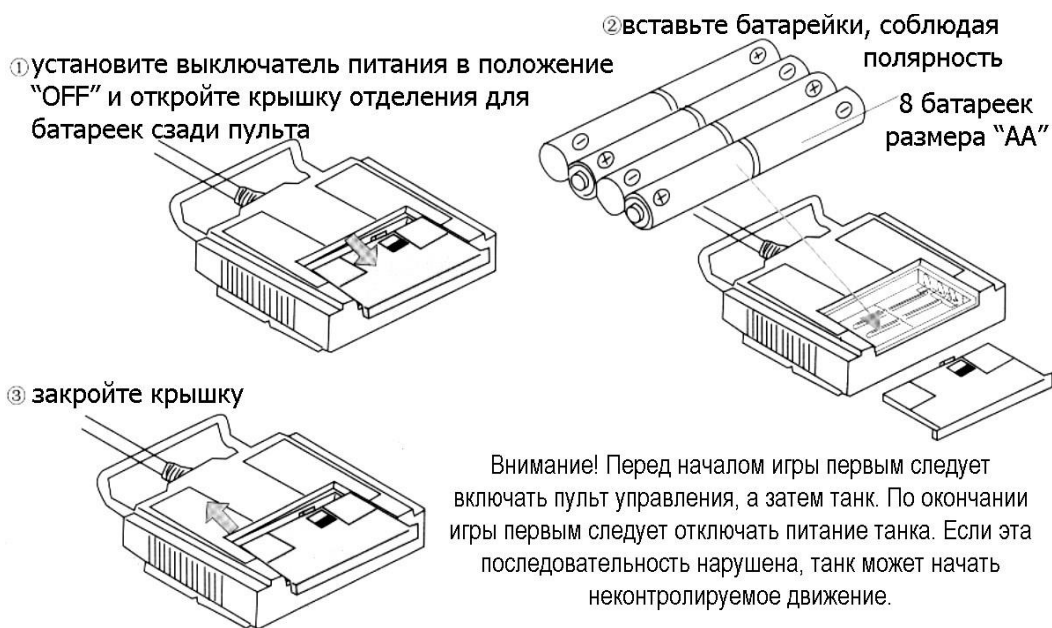

## 2. Установка аккумулятора в танк

① потяните защелку и снимите крышку аккумуляторного отсека

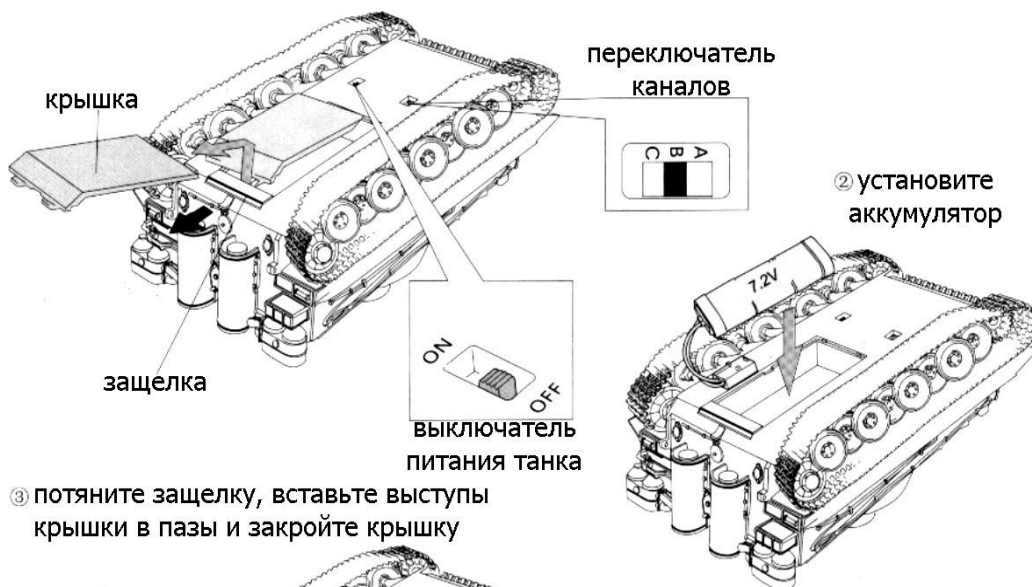

③ потяните защелку, вставьте выступы крышки в пазы и закройте крышку

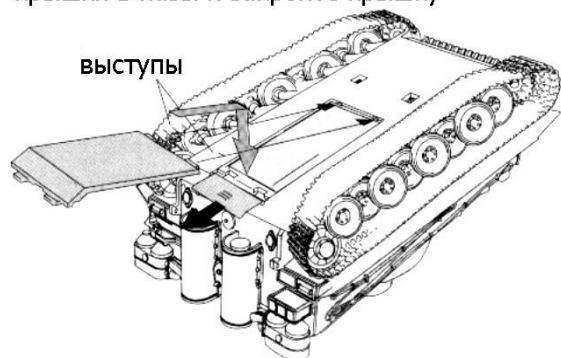

## 3. Управление танком

Включите питание пульта управления и танка (положение выключателей «ON»).

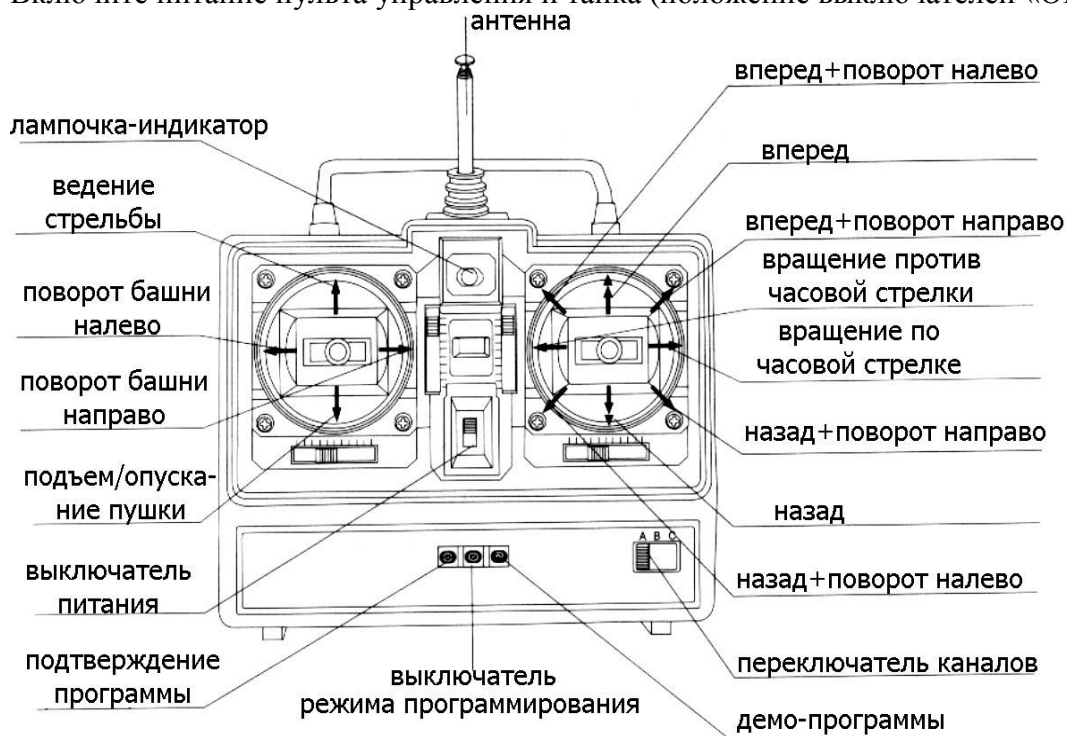

Если пульт управления находится слишком близко от танка, или его антенна соприкасается с другими предметами, управление танком может быть затруднено.

Выбирайте более короткие радиоволны, когда танк используется внутри помещений.

Если расстояние между танком и пультом управления не превышает 1 м, немного задвиньте антенну.

Избегайте столкновения ствола пушки с препятствиями, в противном случае ствол может погнуться, что сделает ведение стрельбы невозможным.

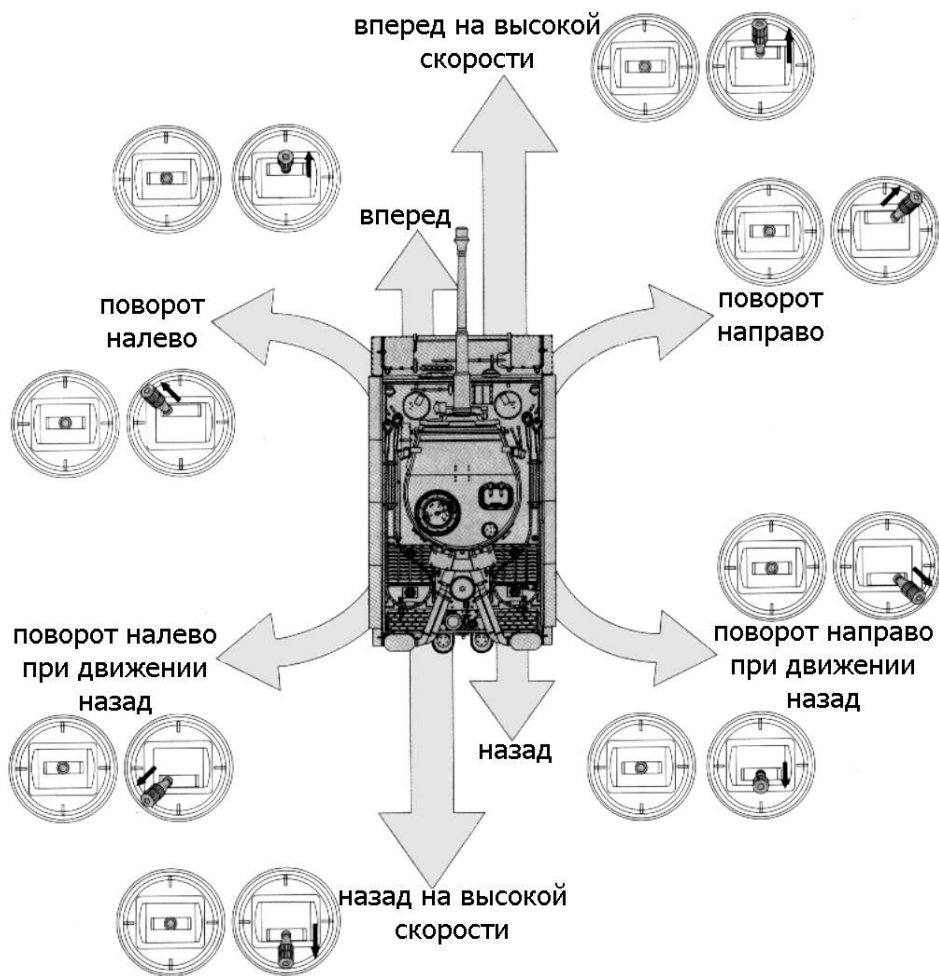





Во избежание повреждения ходовой части не управляйте танком на скользких поверхностях и на поверхностях с повышенной сопротивляемостью, а также в случаях, если слетела гусеница, или вокруг нее запутались посторонние предметы. Прежде чем снова управлять танком, аккуратно верните гусеницу на место.

#### 4. Функции пульта управления



1. Как на танке, так и на пульте управления имеются переключатели каналов (радиочастот). Игрок может выбрать любую из радиочастот (0, 1, 2), установив оба переключателя каналов в одинаковое положение (например, 1 канал на танке и 1 канал на пульте управления). Если на танке и пульте управления установлены разные каналы, танк не сможет воспринимать сигналы от пульта управления.

Наличие 3-х радиочастот позволяет играть с танком, даже если поблизости кто-то использует другую радиоуправляемую игрушку: просто выберите для игры радиочастоту, отличную от используемой в другой игрушке.

2. Для того чтобы включить режим программирования, нажмите на кнопку . На пульте загорится соответствующий красный индикатор, а лампочки спереди и сзади танка начнут мигать. Теперь игрок может запрограммировать маневры танка, нажимая на рычажки пульта в нужной последовательности. После окончания программирования нажмите на кнопку  для того, чтобы подтвердить ввод программы – танк начнет выполнять запрограммированные маневры. Если во время исполнения маневров еще раз нажать на кнопку , танк остановится, а запрограммированные маневры останутся в памяти. Нажмите опять на кнопку , и танк снова начнет исполнять маневры. Если в это время игрок станет нажимать на рычажки пульта, начнется программирование новых маневров танка поверх ранее записанных. Нажмите на кнопку , и танк вернется в нормальный режим работы. Индикатор загорится желтым цветом, лампочки на корпусе танка мигнут один раз.

*Продолжительность удержания рычажков во время программирования:*

действие	вперед	назад	вперед / налево	вперед / направо	назад / налево	назад / направо	левый спин	правый спин	прицели- вание
время	1 с	1 с	0,25 с	0,25 с	0,25 с	0,25 с	0,25 с	0,25 с	0,25 с

3. В игрушке запрограммировано 6 демо-программ. Для того, чтобы привести в действие нужную демо-программу, одновременно нажмите на кнопку  и выполните соответствующее действие при помощи рычажка пульта. Танк начнет выполнять выбранную демо-программу, по окончании которой вернется в нормальный режим работы. Вы также можете выйти из режима демопрограмм, нажав на кнопку . Демо-программы:

1	DEMO + (вперед)	4	DEMO + (назад)
2	DEMO + (левый спин + вперед/налево)	5	DEMO + (левый спин + назад/налево)
3	DEMO + (правый спин + вперед/направо)	6	DEMO + (правый спин + назад/направо)

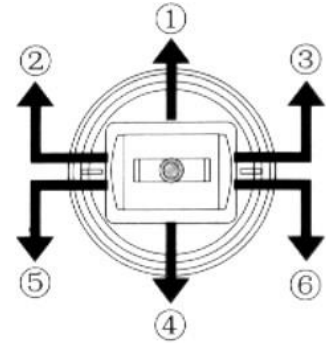

## 5. Выполнение вращения

Управляя гусеницами, вы можете заставить танк вращаться в двух противоположных направлениях

Левый спин (вращение против часовой стрелки): переведите правый рычажок пульта влево

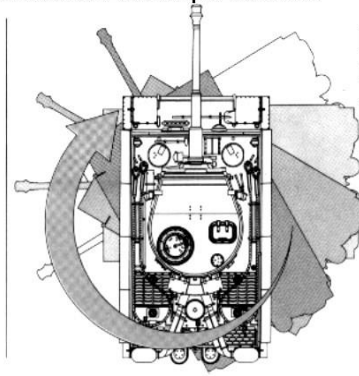
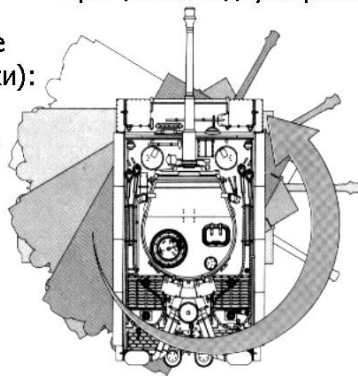
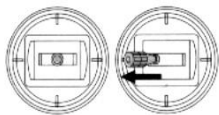

Правый спин (вращение по часовой стрелке): переведите правый рычажок пульта вправо

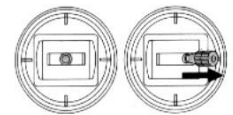

## 6. Управление орудийной башней и ведение стрельбы

Поворот башни налево:  
переведите левый  
рычажок пульта  
влево

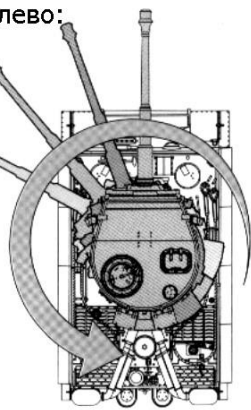
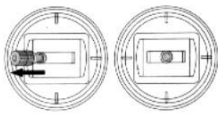

Поворот башни направо:  
переведите левый  
рычажок пульта  
вправо

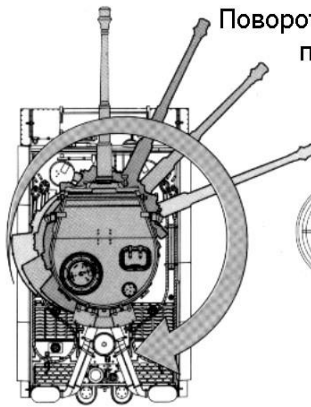
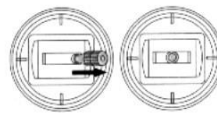

Не пытайтесь вручную увеличить угол разворота орудийной башни  
во избежание поломки игрушки

Перед

началом стрельбы убедитесь в безопасности обстановки и наденьте защитные очки:



выстрелов.

После ведения стрельбы не забудьте вставить заглушку в дуло пушки и отключить режим ведения стрельбы. Если радиопомехи мешают управлению танком, немедленно прекратите стрельбу во избежание неконтролируемых

Подъем/опускание  
пушки  
переведите левый  
рычажок пульта назад

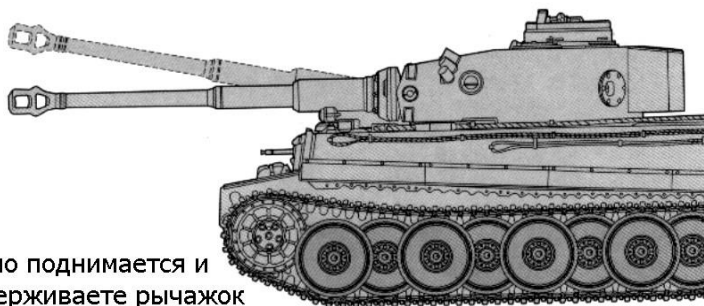
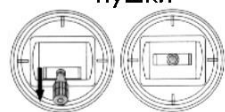

Ствол пушки поочередно поднимается и опускается, пока вы удерживаете рычажок

! Перед началом стрельбы не забудьте вынуть из дула заглушку, в противном случае возможно повреждение внутреннего механизма пушки

Ведение стрельбы:  
переведите левый  
рычажок пульта  
вперед

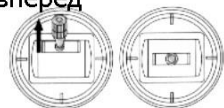

Пушка танка стреляет до тех пор,  
пока вы удерживаете рычажок

непосредственно перед самым  
выстрелом загорается индикатор

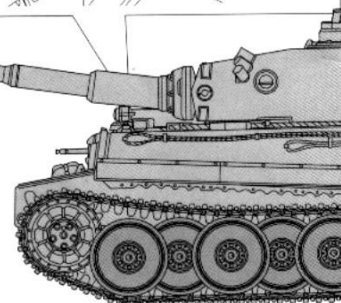
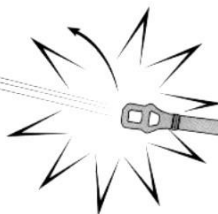
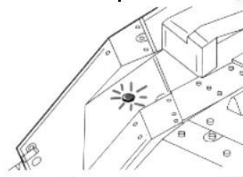

## 7. Загрузка пуль

- 1 Откройте люк и загрузите около 40 круглых пластиковых пуль диаметром 6 мм

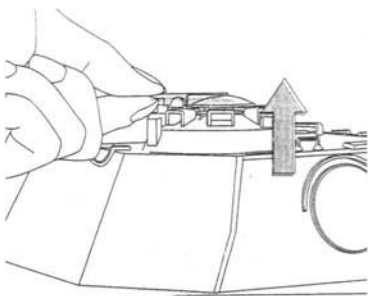

- 1 Приподнимите крышку люка вверх

Использование следующих пуль может вызвать повреждение внутреннего механизма пушки:



пули диаметром свыше 6 мм



эксцентриковые пули



пули с неровной поверхностью

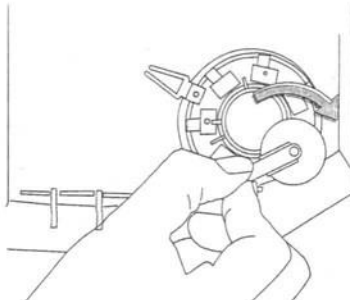

- 2 Отодвиньте крышку

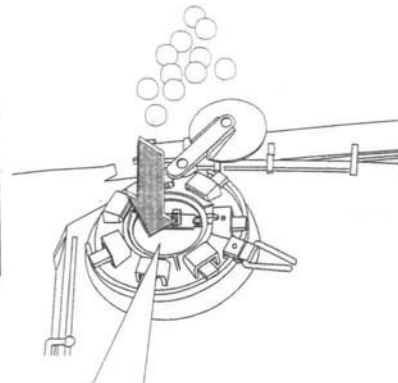

- 2 Закройте люк

3. Установите выключатель режима ведения стрельбы в положение "ON"

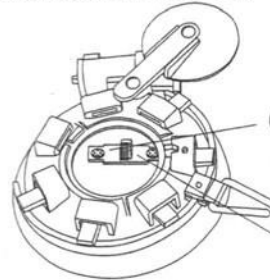

Во всё остальное время игры, когда стрельба не ведётся, выключатель должен быть в положении "OFF"

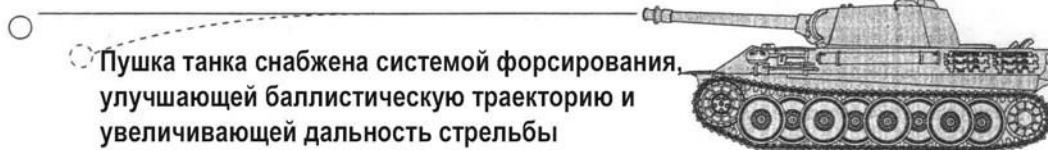

Пушка танка снабжена системой форсирования, улучшающей баллистическую траекторию и увеличивающей дальность стрельбы

## 8. Установка мишени

- Вставьте мишень в прорези опор

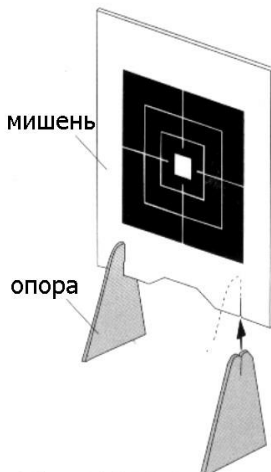

установите мишень на подставку

прицельтесь и произведите выстрел

## 9. Наклейки

① снимите наклейки с основы кончиками ногтей

② прижмите наклейку к корпусу танка, прогладьте пальцем, чтобы удалить излишки воздуха



## 10. Установка фигурки танкиста

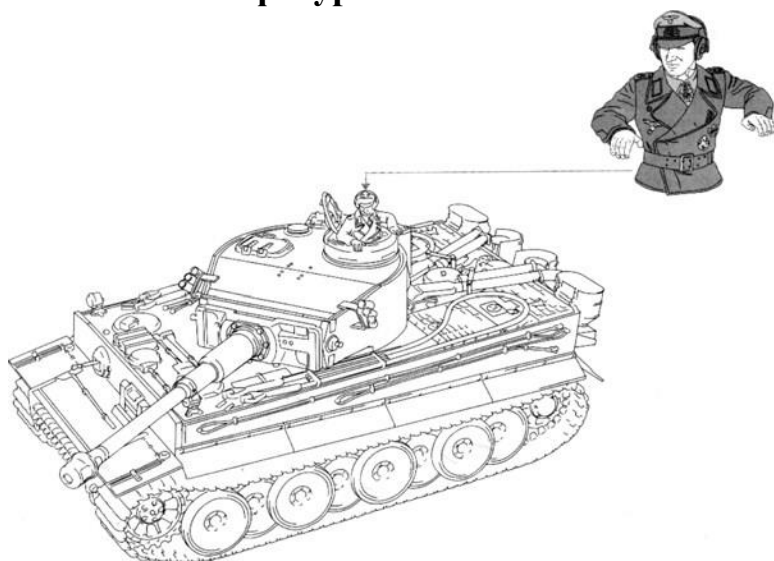

### Важная информация:



1 Не роняйте игрушку, избегайте сильных ударов и столкновений танка с препятствиями



2 Берегите танк и пульт управления от воздействия влаги, не используйте игрушку в сырых местах



3 Во избежание выведения игрушки из строя не используйте танк на песчаных, загрязненных и неровных поверхностях





Игра на коврах с длинным ворсом, газонах и поверхностях с повышенной сопротивляемостью может привести к поломке танка



Использование пуль других размеров и характеристик может привести к их забиванию в стволе пушки



Загрязненные пули могут застрять в стволе пушки, что может привести к повреждению внутреннего механизма пушки

- В случае возникновения неисправностей в работе танка не пытайтесь отремонтировать его самостоятельно, обратитесь к специалистам. Не используйте танк до полного устранения неполадок.
- Если влага проникла внутрь игрушки, немедленно прекратите ее использование и извлеките источники питания.
- Неправильная сборка, установка источников питания, использование и хранение игрушки, а также самовольное проникновение внутрь игрушки и замена ее частей могут привести к нарушениям в работе танка.

### Правила эксплуатации:

- Не используйте танк на песке, снеге и в дождливую погоду.
- Берегите игрушку от воздействия высоких температур и прямых солнечных лучей.
- Во избежание повреждения электрической схемы из-за повышенной влажности не оставляйте игрушку на ночь вне помещений.
- Берегите волосы и одежду от запутывания вокруг колес игрушки.
- Не мойте игрушку и не используйте моющие средства для очистки танка от загрязнений. Удаляйте загрязнения при помощи сухой мягкой тряпочки.
- Во время управления танком между ним и Р/У пультом не должно быть препятствий, в противном случае зона действия пульта управления уменьшается.
- Не играйте вблизи других радиоуправляемых моделей, использующих ту же частоту.
- Используйте только предусмотренные в инструкции источники питания.
- Если зона действия пульта управления заметно уменьшилась, замените батарейку на новую.
- Не заряжайте нагретый аккумулятор, дайте ему сначала остыть.
- Во избежание столкновения танка с препятствиями не выпускайте его из виду во время движения.
- Для максимального увеличения зоны действия пульта управления выдвиньте телескопическую антенну пульта полностью, поднимите пульт как можно выше антенной вверх и направьте ее в сторону танка.
- Если вы не собираетесь использовать игрушку долгое время, выньте аккумулятор и батарейку, прежде чем убрать игрушку на хранение.