



## **Cactus S2**

### **Инструкция пользователя**

## О данном руководстве

Настоящее руководство включает в себя инструкции по эксплуатации и правила безопасности.

Перед первым использованием изделия очень важно внимательно ознакомиться с настоящим руководством.

Комплектация:

Самокат - 1 шт.,

Адаптер питания - 1 шт.,

Руководство по эксплуатации + гарантийный талон – 1 шт.

## Содержание

О данном руководстве .....	01
Введение .....	03
Конструкция .....	04
Сборка .....	05
Установка и снятие аккумулятора .....	07
Складывание и транспортировка .....	08
Использование кнопки .....	09
Управление акселератором и тормозом .....	10
Для начинающих .....	11
Обучение езде .....	12
Безопасность и внимание .....	13
Не пытайтесь выполнять опасные действия .....	14
Правила безопасности .....	16
Техобслуживание .....	17
Гарантия .....	18
Возврат и обмен .....	19
Технические характеристики .....	20
Контактная информация .....	21

## Введение

Электросамокат Cactus S2 является инновационным транспортным средством с интеллектуальной системой управления.

Cactus S2 отличается небольшими размерами, компактной конструкцией и малым весом, а также имеет очень простую систему пуска.

## 1 Конструкция

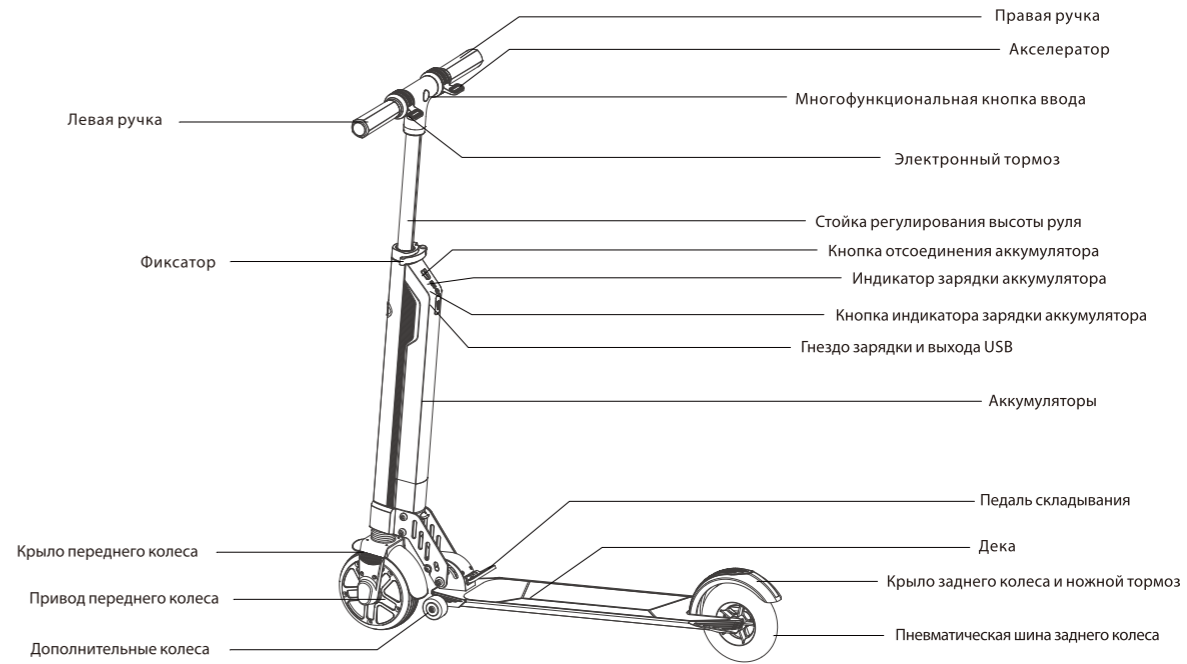

## 2 Сборка

1

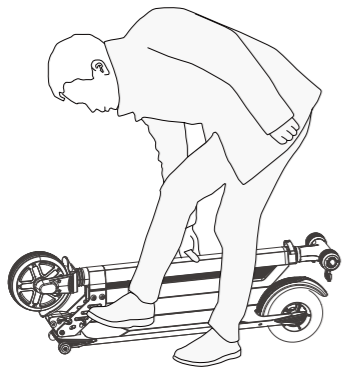

Шаг 1: Нажмите на откидную педаль; когда ось полностью выйдет из прорези А, поднимите рулевую стойку Cactus S2 и выполните следующие действия.

2

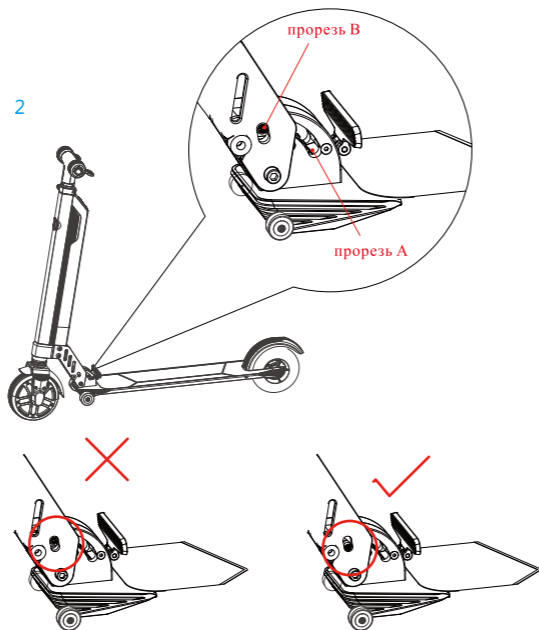

Шаг 2: Ось должна полностью войти в прорезь В; после этого следует сложить педаль, чтобы она уперлась в дугу, в противном случае езда может представлять опасность.

3

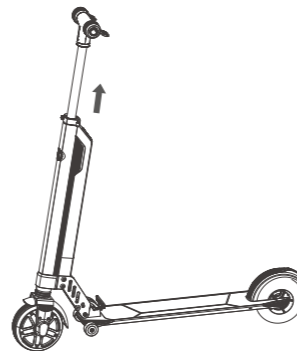

Шаг 3: Ослабьте фиксатор, установите руль на нужную высоту и снова затяните фиксатор.

4



Шаг 4: Ручки следует устанавливать в направлении, указанном на рисунке.

### 3 Установка и снятие аккумулятора

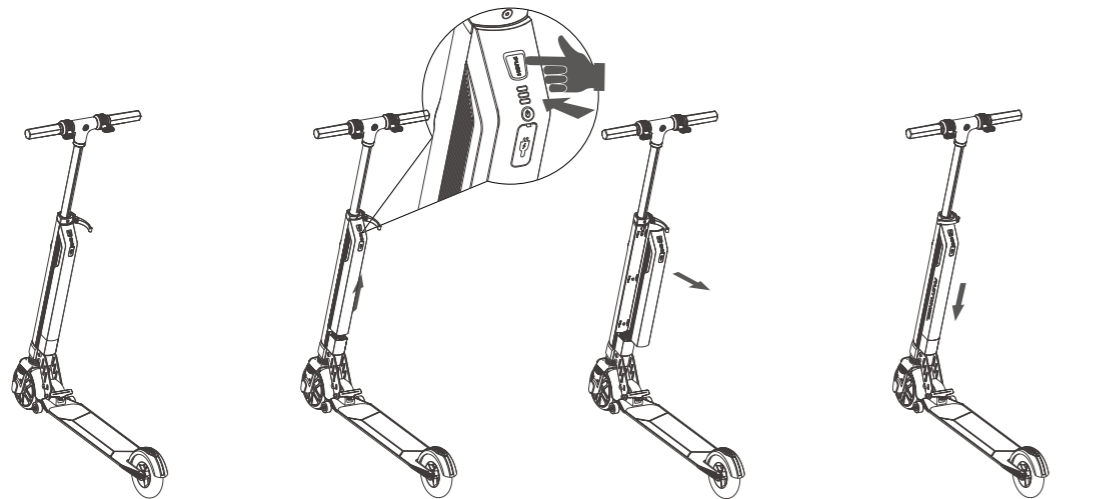

1. Нажмите на кнопку, как показано на рисунке

2. Одновременно потяните аккумулятор вверх

3. Извлеките аккумулятор

4. При установке обеспечьте входение контактов в пазы

### 4 Складывание и транспортировка

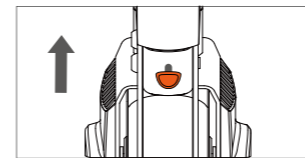

Шаг 1: Перед складыванием следует выровнять руль и передвинуть рычаг блокировки рулевой колонки вверх. (Внимание: перед ездой передвиньте рычаг вниз, чтобы разблокировать рулевую колонку)

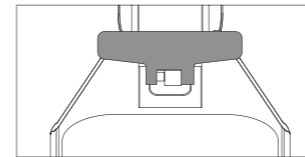

Шаг 2: Держась за руль, откиньте ногой педаль фиксатора.

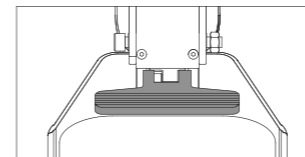

Шаг 3: Держась за руль, толкните его вперед, одновременно нажимая на педаль складывания.

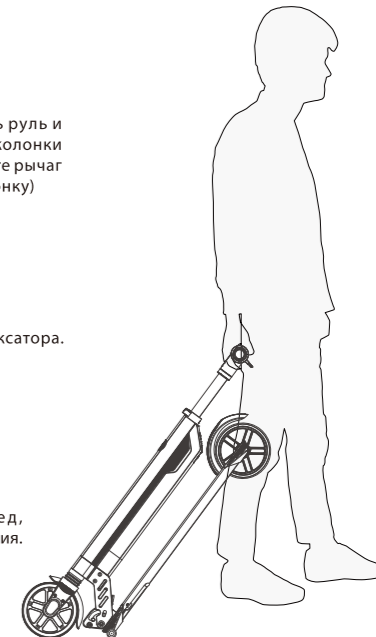

## 5 Использование кнопки

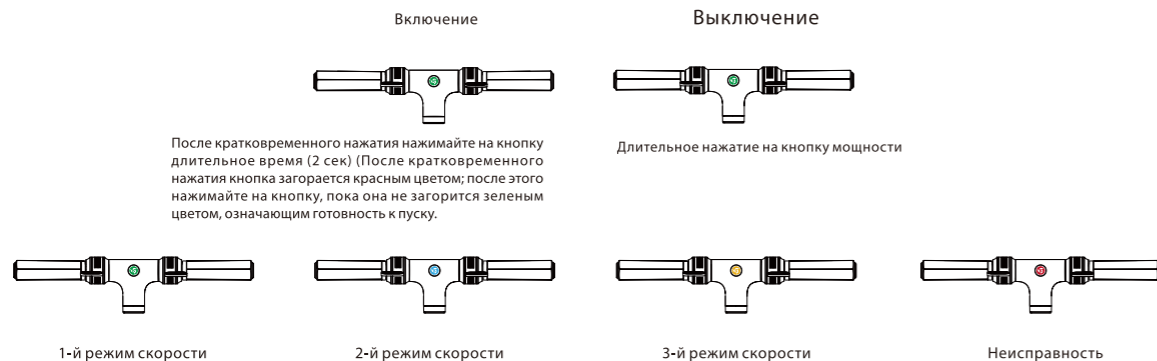

F0 имеет три режима скорости. 1-й режим – самый медленный, 3-й режим – самый быстрый.

При выключении электросамоката Cactus S2 светодиод с ЛОГОТИПОМ гаснет. После включения 1-го режима скорости светодиод с ЛОГОТИПОМ горит зеленым светом; после включения 2-го режима скорости светодиод с ЛОГОТИПОМ горит синим светом; после включения 3-го режима скорости светодиод с ЛОГОТИПОМ горит желтым светом; при неисправности светодиода с ЛОГОТИПОМ горит красным светом; при низком заряде аккумулятора светодиод с ЛОГОТИПОМ мигает красным светом.

При включении системы круиз-контроля светодиод с ЛОГОТИПОМ мигает цветом текущего выбранного режима скорости.

Включение скорости: После включения одновременно нажимайте кнопку циклического переключения «1-й режим скорости, 2-й режим скорости, 3-й режим скорости»

## 6 Управление акселератором и тормозом

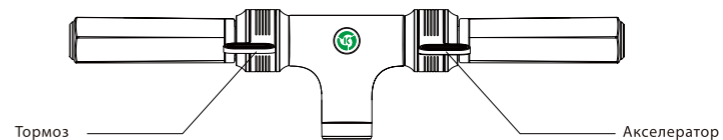

Тормоз: На электросамокате Cactus S2 используется электронный тормоз. Чем сильнее вы нажимаетесь на рычажок тормоза, тем сильнее тормозное усилие. При выполнении торможения акселератор не работает.

Круиз-контроль: После 6 секунд езды на постоянной скорости электросамокат переходит в режим круиз-контроля; акселератор можно отпустить и электросамокат будет двигаться с текущей установленной скоростью. При нажатии на рычажок акселератора или тормоза, а также при переключении режима скорости электросамокат выходит из режима круиз-контроля.

**Советы: При запуске электросамоката Cactus S2 следует отпустить рычажок акселератора и тормоза.**

## 7 Для начинающих

Первое использование (предполагается, что езда на электросамокате Cactus S2 может представлять опасность для начинающих, поэтому перед ездой требуется предварительное ознакомление)

Ездить на электросамокате Cactus S2 можно только после ознакомления с руководством по вождению.

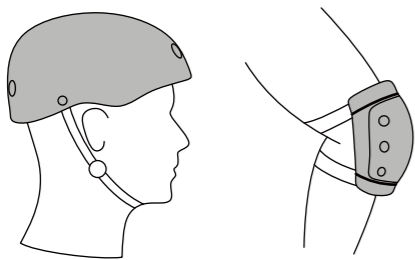

Во время обучения необходимо всегда надевать шлемы и защитные средства

## 8 Обучение езде

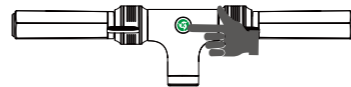

Шаг 1: Включение (после кратковременного нажатия выполните длительное нажатие в течение 2 сек.); по умолчанию загорается зеленый свет 1-го режима скорости. Переключение режимов скорости (нажимайте на кнопку для переключения: синий цвет – 2-й режим скорости, желтый – 3-й режим скорости)

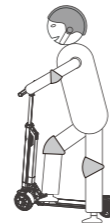

Шаг 3: Возьмитесь за руль, поставьте одну ногу на деку; вторая нога должна стоять на земле для удержания равновесия.

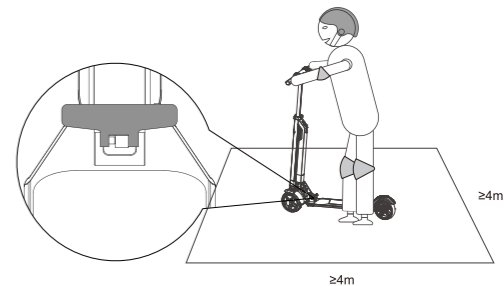

Шаг 2: Первую поездку следует совершать на ровной, широкой площадке. Сложите педаль таким образом, чтобы она уперлась в дугу, в противном случае езда может быть опасной.

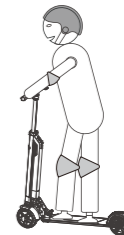

Шаг 4: Держась за руль, станьте на деку и, удерживая равновесие, нажмите на акселератор для начала движения.

## 9 Безопасность и внимание

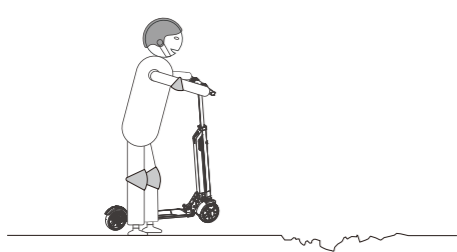

⚠ По плохой дороге следует ехать медленно или идти пешком.



⚠ Не рекомендуется пользоваться электросамокатом Cactus S2 в дождливую или морозную погоду; при необходимости воспользоваться электросамокатом в подобных условиях скорость не должна превышать 10 км/ч; нельзя резко тормозить во избежание опрокидывания.



⚠ Нельзя выполнять резкое ускорение или остановку.

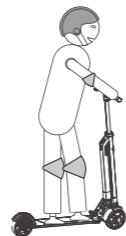

⚠ Запрещается пользоваться изделием при температуре окружающей среды ниже -5 °С.

## 10 Не пытайтесь выполнять опасные действия

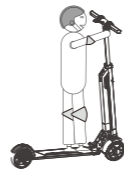

⊗ Использование детьми запрещается

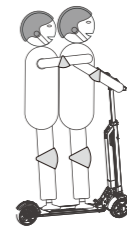

⊗ Разрешается ездить только одному человеку

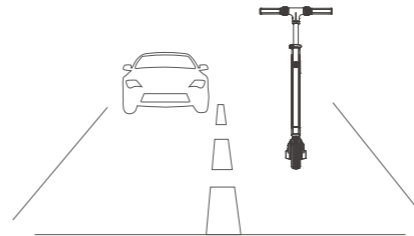

⊗ Не разрешается ездить по автодорогам и в других запрещенных местах

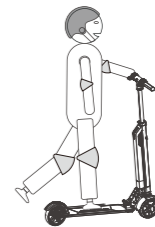

⊗ Запрещается выполнять опасные действия и ездить, держась за руль одной рукой.



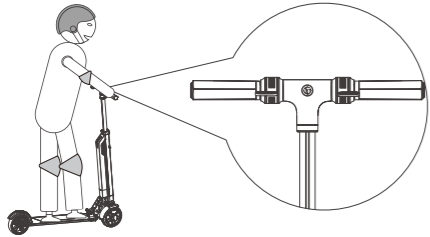

⊗ Запрещается ездить с выключенным питанием



⊗ Запрещается ездить вверх/вниз по ступенькам



⊗ Запрещается ездить по воде глубиной более 2 см

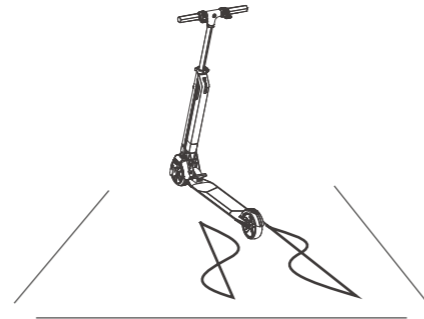

⊗ Запрещается ездить по скользкой дороге

## 11 Правила безопасности

- Избегайте поездок при недостаточном освещении.
- При езде на данном электросамокате сохраняйте расслабленную позу.
- Очень опасно ездить задним ходом; не пытайтесь это делать, поскольку электросамокат не предназначен для этого.

Основные меры обеспечения безопасности:

Внимательно ознакомьтесь с содержанием настоящего руководства и выполняйте его указания.

- Не разрешайте другим пользователям ездить на вашем электросамокате, если они не ознакомились с настоящим руководством.
- Во время езды необходимо всегда надевать шлемы и защитные средства.
- Не управляйте электросамокатом при плохом самочувствии.
- Вовремя производите зарядку, как только индикатор питания начинает мигать.
- Не поднимайте электросамокат за колесо во избежание травмирования рук.
- Перед поездкой внимательно проверяйте электросамокат.

Выполняйте ускорение плавно, чтобы не потерять равновесие и не создать опасную ситуацию; наиболее опасные ситуации возникают при ускорении.

Во время езды необходимо быть внимательным, чтобы избежать несчастного случая. Компания Cactus не несет ответственности за травму, полученную в результате несоблюдения положений настоящего руководства.

## 12 Техобслуживание

Удаляйте загрязнения с корпуса электросамоката Cactus S2 с помощью влажной мягкой тряпки; если загрязнения удаляются плохо, воспользуйтесь зубной пастой и щеткой, после чего протрите корпус начисто влажной тряпкой. Советы: Запрещается использовать спирт, керосин и другие агрессивные и летучие растворители; в противном случае может быть испорчен внешний вид и повреждены внутренние элементы конструкции. Запрещается использовать распылители, работающие под большим давлением. Когда электросамокат Cactus S2 не используется, храните его в сухом и прохладном месте; не оставляйте его на открытом воздухе на продолжительное время. Солнечные лучи, жаркий/холодный климат способствуют ухудшению внешнего вида электросамоката S2, состояния шин и аккумулятора.

### Обслуживание аккумулятора электросамоката S2

Не помещайте аккумулятор в места с температурой выше +50 °C или ниже -20 °C (в частности, не кладите электросамокат S2 или аккумулятор на автомобиль под воздействием прямых солнечных лучей). Запрещается помещать аккумулятор в огонь: это может привести к его отказу, перегреву и даже возгоранию. Прочее обслуживание аккумулятора проводится согласно его марке, указанной на нижней стороне корпуса. Для увеличения срока службы аккумулятора не допускайте его полной разрядки и своевременно заряжайте его. Кроме того, длительный срок службы аккумулятора и его рабочие характеристики обеспечиваются при нормальной температуре окружающей среды; при эксплуатации электросамоката F0 при температуре ниже 0 °C срок службы аккумулятора сокращается, а его рабочие характеристики ухудшаются.

## 13 Гарантия

Гарантия не распространяется на определенные случаи, в том числе на следующие:

Отказ вследствие неправильной эксплуатации

Истекший срок гарантии

Несоответствие данных в гарантийном талоне, в документе, подтверждающем покупку, и данных изделия.

Изделие было разобрано или отремонтировано лицом, не уполномоченным компанией Cactus.

Повреждение вследствие аварии, неправильной или ненадлежащей эксплуатации, повреждение вследствие падения или чрезмерной коррозии.

Повреждение вследствие превышения предельной нагрузки, преодоления преград (например, езда вниз по лестничному пролету или падение),

вследствие использования для занятий экстремальными видами спорта.

Прочие неисправности и повреждения, не вызванные недостатками конструкции, технологии, изготовления или низким качеством.

**Сохраняйте гарантийный талон и счет в качестве подтверждающих документов.**

**Указанные выше положения относятся к повреждениям, причиненным без участия человека.**

## 14 Возврат и обмен

1.Заказчик может позвонить на нашу горячую линию +7 495 280-78-78 доб. 4994 или написать нам на support@cactus-russia.ru для проведения обслуживания или обратиться в наше представительство за помощью.Если Вы хотите обменять или вернуть электросамокат, приложите к нему гарантийный талон.

### Случаи, на которые не распространяется гарантия

- 1.Повреждение электросамоката вследствие несоблюдения заказчиком положений настоящего руководства.
- 2.Истечение срока действия гарантии.
- 3.Данные в гарантийном талоне или в счете, или наименование модели не соответствуют данным самого электросамоката.
- 4.Выполнение ремонта сторонними лицами, не уполномоченными компанией.
- 5.Аварии или повреждения, связанные с человеческим фактором: механическое повреждение, падение и т.п.
- 6.Перегрузка или преодоление чрезмерно большого препятствия (включая, помимо прочего, езду по ступенькам и падение).

Гарантия не распространяется на повреждение наружных поверхностей

## 15 Технические характеристики электросамоката S2

Показатель	Характеристика	Электросамокат Cactus S2
Габариты	В сложенном положении (мм)	843 x 425 x 260
	Высота (мм)	110
Масса	Максимальная нагрузка (кг)	120
	Масса нетто (кг)	9,8
Езда	Для возраста (лет)	16-50
	Для роста (см)	120-200
Самокат	Макс. скорость (км/ч)	25-30
	Пробег на одном заряде (км)	15-20 (стандарт) / 20-25 (высшего класса)
	Макс. угол подъема	15 градусов
	Рабочая температура	-10 °C - +50 °C
	Класс влагозащиты	IP54
Аккумулятор	Номинальное напряжения (В)	36
	Макс. напряжение зарядки (В)	45
	Емкость (А/ч)	4,4 (стандарт) / 5,8 (высшего класса)
Двигатель	Номинальная мощность (Вт)	250
	Макс. мощность (Вт)	630
Зарядное устройство	Номинальная мощность (Вт)	63
	Напряжение перем. тока (В)	100-240 В перем. тока (50/60 Гц)
	Напряжение пост. тока (В)	42 В пост. тока
	Ток (А)	1,5
	Время зарядки (ч)	Около 3

## 16 Контактная информация

Если у Вас возникнут вопросы относительно эксплуатации, технического обслуживания, гарантии, безопасности изделия, или если Вы хотите направить отзыв изготовителю относительно возникающих неисправностей, вы можете связаться с нами любым из перечисленных ниже способов. Будем рады помочь Вам.

Для послепродажного обслуживания обратитесь непосредственно к своему дилеру. Также можно позвонить на нашу горячую линию +7 495 280-78-78 доб. 4994 или написать нам на [support@cactus-russia.ru](mailto:support@cactus-russia.ru) для проведения обслуживания или обратиться в наше представительство за помощью.

Импортер :  
ООО «Делия», Россия, 111024, Москва, ул. Б. Очаковская, дом №47А, строение 1

Изготовитель:  
Шеньчжэнь ДБК Электроникс Ко. Лимитед (Shenzhen DBK Electronics Co., LTD.)

Адрес: DBK Ind. Park, the north of Longguan Town, Longhua New District, Shenzhen, 518109, China  
Произведено на заводе изготовителя в Китае

ДАТА ИЗГОТОВЛЕНИЯ:  
См. на этикетке гироскутера.