

**HIKVISION**



## **Купольная IP-камера**

Краткое руководство пользователя

## **Краткое руководство пользователя**

COPYRIGHT ©2017 Hikvision Digital Technology Co., Ltd.

### **ВСЕ ПРАВА ЗАЩИЩЕНЫ.**

Вся информация, включая текст, изображения и графики является интеллектуальной собственностью Hikvision Digital Technology Co., Ltd. или ее дочерних компаний (далее Hikvision). Данное руководство пользователя (далее «Руководство») не подлежит воспроизведению, изменению, переводу или распространению, частично или целиком, без предварительного разрешения Hikvision. Hikvision не предоставляет гарантий, заверений, явных или косвенных, касательно данного Руководства, если не предусмотрено иное.

### **О руководстве**

Данное руководство предназначено для **сетевых камер DS-2CD27xx**.

Руководство содержит инструкции для использования и управления продуктом. Изображения, графики и вся другая информация предназначена только для ознакомления. Этот документ может быть изменен без уведомления, в связи с обновлением прошивки и по другим причинам.

Пожалуйста, используйте этот документ под руководством профессионалов.

### **Торговая марка**

***HIKVISION*** и другие торговые марки Hikvision и логотипы являются интеллектуальной собственностью Hikvision в различных юрисдикциях. Другие торговые марки и логотипы, содержащиеся в руководстве, являются собственностью их владельцев.

## **Правовая информация**

ДО МАКСИМАЛЬНО ДОПУСТИМОЙ СТЕПЕНИ, РАЗРЕШЕННОЙ ДЕЙСТВУЮЩИМ ЗАКОНОДАТЕЛЬСТВОМ, ПРОДУКТ, АППАРАТУРА, ПРОГРАММНОЕ И АППАРАТНОЕ ОБЕСПЕЧЕНИЕ ПРЕДОСТАВЛЯЕТСЯ «КАК ЕСТЬ», СО ВСЕМИ ОШИБКАМИ И НЕТОЧНОСТЯМИ, НИКVISION НЕ ДАЕТ НИКАКИХ ГАРАНТИЙ, ЯВНЫХ ИЛИ ПОДРАЗУМЕВАЕМЫХ, КАСАТЕЛЬНО УДОВЛЕТВОРИТЕЛЬНОСТИ КАЧЕСТВА, СООТВЕТСТВИЯ УКАЗАННЫМ ЦЕЛЯМ И ОТСУТСТВИЯ НАРУШЕНИЙ СО СТОРОНЫ ТРЕТЬИХ ЛИЦ. НИ НИКVISION, НИ ЕГО ДИРЕКТОРА, НИ СОТРУДНИКИ ИЛИ ПРЕДСТАВИТЕЛИ НЕ НЕСУТ ОТВЕТСТВЕННОСТИ ПЕРЕД ПОТРЕБИТЕЛЕМ ЗА КАКОЙ-ЛИБО СЛУЧАЙНЫЙ ИЛИ КОСВЕННЫЙ УЩЕРБ, ВКЛЮЧАЯ УБЫТКИ ИЗ-ЗА ПОТЕРИ ПРИБЫЛИ, ПЕРЕРЫВА В ДЕЯТЕЛЬНОСТИ ИЛИ ПОТЕРИ ДАННЫХ ИЛИ ДОКУМЕНТАЦИИ, В СВЯЗИ С ИСПОЛЬЗОВАНИЕМ ДАННОГО ПРОДУКТА, ДАЖЕ ЕСЛИ НИКVISION БЫЛО ИЗВЕСТНО О ВОЗМОЖНОСТИ ТАКОГО УЩЕРБА.

ОТВЕТСТВЕННОСТЬ ЗА ИСПОЛЬЗОВАНИЕ ПРОДУКТА С ДОСТУПОМ В ИНТЕРНЕТ НЕСЕТ ПОЛЬЗОВАТЕЛЬ; НАША КОМПАНИЯ НЕ НЕСЕТ ОТВЕТСТВЕННОСТИ ЗА НЕНОРМАЛЬНУЮ РАБОТУ ОБОРУДОВАНИЯ, ПОТЕРЮ ИНФОРМАЦИИ И ДРУГИЕ ПОСЛЕДСТВИЯ, ВЫЗВАННЫЕ КИБЕР АТАКАМИ, ВИРУСАМИ ИЛИ ДРУГИМИ ИНТЕРНЕТ РИСКАМИ; ОДНАКО, НАША КОМПАНИЯ ОБЕСПЕЧИВАЕТ СВОЕВРЕМЕННУЮ ТЕХНИЧЕСКУЮ ПОДДЕРЖКУ, ЕСЛИ ЭТО НЕОБХОДИМО.

ЗАКОНЫ, РЕГУЛИРУЮЩИЕ ВИДЕОНАБЛЮДЕНИЕ, ВАРЬИРУЮТСЯ В ЗАВИСИМОСТИ ОТ СТРАНЫ. ПОЖАЛУЙСТА, ПРОВЕРЬТЕ ВСЕ СООТВЕТСТВУЮЩИЕ ЗАКОНЫ ВАШЕЙ СТРАНЫ ПЕРЕД ИСПОЛЬЗОВАНИЕМ ОБОРУДОВАНИЯ. НАША КОМПАНИЯ НЕ НЕСЕТ

ОТВЕТСТВЕННОСТИ ЗА ИСПОЛЬЗОВАНИЕ ОБОРУДОВАНИЯ В НЕЗАКОННЫХ ЦЕЛЯХ.

## **Регулирующая информация**

### **Информация о FCC**

**Соответствие FCC:** Это оборудование было проверено и найдено соответствующим регламенту для цифрового устройства применительно к части 15 Правил FCC. Данный регламент разработан для того, чтобы обеспечить достаточную защиту от вредных эффектов, возникающих при использовании оборудования в торговой среде. Это оборудование генерирует, использует, и может излучать радиоволны на разных частотах, создавая помехи для радиосвязи. Использование данного оборудования в жилом районе может вызывать вредный эффект, расходы по устранению которого ложатся на пользователя.

### **Условия FCC**

Это устройство соответствует регламенту для цифрового устройства применительно к части 15 Правил FCC. При работе необходимо выполнение следующих двух условий:

1. Данное устройство не должно создавать вредных помех.
2. Устройство должно выдерживать возможные помехи, включая и те, которые могут привести к выполнению нежелательных операций.

## Соответствие стандартам ЕС



Данный продукт и - если применимо – также и поставляемые принадлежности отмечены знаком "CE" и, следовательно, согласованны с европейскими стандартами, перечисленными под директивой 2006/95/EC для устройств на токе низкого напряжения, директивой 2004/108/EC EMC, директивой 2011/65/EU RoHS.



2012/19/EU (директива WEEE): продукты, отмеченные данным знаком, запрещено выбрасывать в коллекторы несортированного мусора в Европейском союзе. Для надлежащей утилизации верните продукт поставщику при покупке эквивалентного нового оборудования, либо избавьтесь от него в специально предназначенных точках сбора. За дополнительной информацией обратитесь по адресу: [www.recyclethis.info](http://www.recyclethis.info)



2006/66/EC (директива о батареях): Данный продукт содержит батарею, которую запрещено выбрасывать в коллекторы несортированного мусора в Европейском союзе. Подробная информация о батарее изложена в документации продукта. Батарея отмечена данным значком, который может включать наименования, обозначающие содержание кадмия (Cd), свинца (Pb) или ртути (Hg). Для надлежащей утилизации возвратите батарею своему поставщику либо избавьтесь от него в специально предназначенных точках сбора. За дополнительной информацией обратитесь по адресу: [www.recyclethis.info](http://www.recyclethis.info)

## Инструкция по технике безопасности

Эта инструкция предназначена для того, чтобы пользователь мог использовать продукт правильно и избежать опасности или причинения вреда имуществу.

Меры предосторожности разделены на "Предупреждения" и "Предостережения".



**Предупреждения:** следуйте данным правилам для предотвращения серьезных травм и смертельных случаев.



**Предостережения:** следуйте мерам предосторожности, чтобы предотвратить возможные повреждения или материальный ущерб.



### Предупреждения

- Тщательная настройка параметров безопасности и всех паролей является обязанностью установщика и/или конечного пользователя.
- Использование продукта должно соответствовать нормам электробезопасности страны и региона. Пожалуйста, обратитесь к техническим спецификациям для получения подробной информации.
- Пожалуйста, используйте адаптер питания, который соответствует стандарту безопасного сверхнизкого напряжения (SELV). Источник питания DC 12В или AC 24В (в зависимости от моделей) должен соответствовать IEC60950-1 стандарту.

- Не подключайте несколько устройств к одному блоку питания, перегрузка адаптера может привести к перегреву или возгоранию.
- Убедитесь, что штепсель плотно соединен с разъемом питания. Устройство, установленное на стене или потолке, должно быть надежно закреплено.
- Если из устройства идет дым или доносится шум – отключите питание, извлеките кабель и свяжитесь с сервисным центром.



### Предостережения

- Убедитесь, что напряжение питания соответствует требованиям камеры.
- Не бросайте камеру и не подвергайте ее ударам.
- Не дотрагивайтесь до матрицы пальцами. Если очистка необходима, используйте чистую ткань с небольшим количеством этанола и аккуратно протрите ее. Если камера не будет использоваться в течение длительного периода времени, установите крышку объектива для защиты сенсора от пыли.
- Не направляйте объектив камеры на яркий свет, такой как солнце или лампы накаливания. Яркий свет может вызвать фатальные повреждения камеры.
- Матрица может быть сожжена лазерным лучом, поэтому, когда используется любое лазерное оборудование, убедитесь, что поверхность матрицы не подвергается воздействию лазерного луча.

- Не подвергайте камеру воздействию сильных электромагнитных помех. Рабочая температура окружающей среды должна быть в пределах  $-30^{\circ}\text{C} \sim 60^{\circ}\text{C}$  или  $-40^{\circ}\text{C} \sim 60^{\circ}\text{C}$  (в зависимости от модели).
- Для того, чтобы избежать накопления тепла, необходима хорошая вентиляция рабочей среды.
- Не помещайте камеру в воду и любую другую жидкость.
- Во время транспортировки, камера должна быть упакована в оригинальную упаковку.
- Регулярная замена частей: некоторые части (например, электролитический конденсатор) оборудования должны регулярно заменяться в соответствии с их средним сроком службы. Средний срок службы зависит от рабочей среды и частоты использования, поэтому рекомендуется регулярно проверять работоспособность. Для более подробной информации, пожалуйста, свяжитесь с вашим дилером.
- Неправильное использование или замена батареи может привести к опасности взрыва. Проводите замену на такие же батареи или аналогичные. Утилизируйте использованные батареи в соответствии с инструкциями, предоставленными производителем батарей.
- Если продукт не работает должным образом, обратитесь к дилеру или в ближайший сервисный центр. Не пытайтесь самостоятельно разобрать камеру. (Мы не несем ответственность за проблемы, вызванные несанкционированным ремонтом или техническим обслуживанием.)



## Содержание

<b>1. Описание внешнего вида</b> .....	<b>10</b>
1.1. Тип I .....	10
1.1.1. Описание .....	10
1.1.2. Описание кабеля.....	12
1.2. Тип I .....	13
1.2.1. Описание .....	13
1.2.2. Описание кабеля.....	15
<b>2. Установка</b> .....	<b>16</b>
2.1. Подготовка к установке .....	18
2.1.1. Демонтаж .....	18
2.1.2. Установка карты памяти .....	19
2.2. Монтаж .....	21
2.2.1. Потолочная установка .....	21
2.2.2. Установка в потолок.....	26
2.2.3. Настенная установка с кронштейном .....	29
2.2.4. Потолочная установка с кронштейном .....	32
2.2.5. Установка с монтажной коробкой.....	35
2.3. Настройка изображения и фокуса .....	37
2.3.1. 3-х осевая регулировка .....	38
2.3.2. Настройка зума и фокуса .....	40
<b>3. Подключение сетевой камеры через LAN</b> .....	<b>43</b>
3.1. Подключение .....	43
3.2. Активация камеры .....	44
3.2.1. Активация через веб-браузер .....	44
3.2.2. Активация через SADP .....	45
3.3. Изменение IP-адреса.....	47

<b>4. Доступ через веб-браузер .....</b>	<b>49</b>
<b>5. Доступ через приложение Hik-Connect .....</b>	<b>51</b>
5.1. Включение сервиса Hik-Connect в камере .....	51
5.1.1. Включение сервиса Hik-Connect через SADP .....	51
5.1.2. Включение сервиса Hik-Connect через веб-браузер.	53
5.2. Установка приложения Hik-Connect.....	54
5.3. Добавление камеры в Hik-Connect .....	54

## 1. Описание внешнего вида

В данной серии камер представлены два типа внешнего вида устройств (зависит от модели).

### 1.1. Тип I

К I типу устройств относятся как модели с ручной настройкой объектива, так и с моторизированным объективом. Пожалуйста, обратитесь к актуальной модели.

#### 1.1.1. Описание

Внешний вид камеры I типа представлен ниже.



Рисунок 1-1 Купольная камера I типа (1)



Рисунок 1-2 Купольная камера I типа (2)

Таблица 1-1 Описание камеры

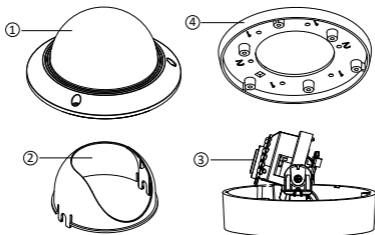
No.	Описание
1	Купол
2	Защитный кожух
3	Объектив
4	Монтажная платформа
5	Кнопка сброса настроек RESET
6	Вспомогательный видеовыход
7	Последовательный порт
8	Слот для Micro SD карты

### 1.1.2. Описание кабеля

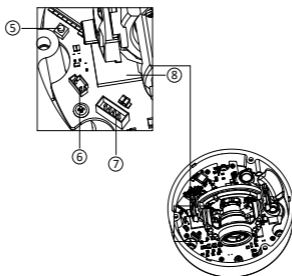
Описание кабеля камеры I типа представлено ниже.

**Примечание:**

Кабели отличаются в зависимости от модели.



Рисунок 1-3 Кабель камеры I типа (1)



Рисунок 1-4 Кабель камеры I типа (2)

Таблица 1-2 Описание кабеля

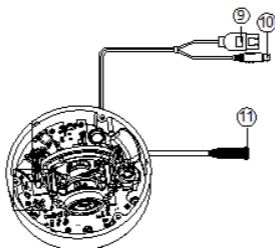
№.	Описание
9	Сетевой интерфейс
10	Интерфейс питания
11	Аудио/тревожный интерфейс
12	Интерфейсы аудиовхода и аудиовыхода
13	Видеовыход
14	Интерфейсы тревожных входа и выхода

**Примечание:**

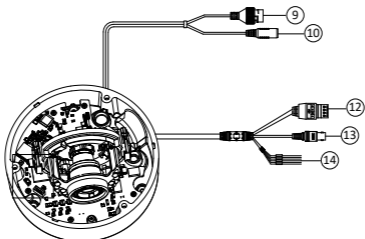
- Нажмите кнопку RESET на 10 секунд, когда камера включается или перезагружается, чтобы восстановить настройки по умолчанию, в том числе имя пользователя, пароль, IP-адрес, и номер порта, и т.д.
- Некоторые камеры поддерживают аудио и тревожные интерфейсы.

## 1.2. Тип I

К II типу устройств относятся как модели с ручной настройкой объектива, так и с моторизированным объективом. Пожалуйста, обратитесь к актуальной модели.

### 1.2.1. Описание

Внешний вид камеры II типа представлен ниже.



Рисунок 1-5 Купольная камера II типа (1)



Рисунок 1-6 Купольная камера II типа (2)

Таблица 1-3 Описание камеры

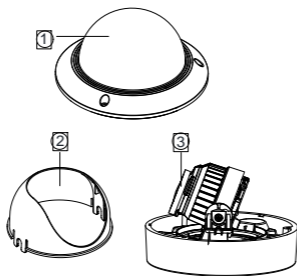
№.	Описание
1	Купол
2	Защитный кожух
3	Объектив
4	Кнопка сброса настроек RESET
5	Слот для Micro SD карты

### 1.2.2. Описание кабеля

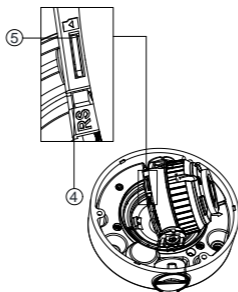
Описание кабеля камеры II типа представлено ниже.

**Примечание:**

Кабели отличаются в зависимости от модели.



Рисунок 1-7 Кабель камеры II типа (1)



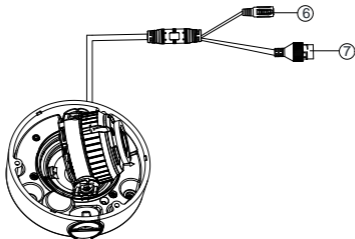

Рисунок 1-8 Кабель камеры II типа (2)

Таблица 1-4 Описание кабеля

№.	Описание
6	Интерфейс питания
7	Сетевой интерфейс
8	Видеовыход

**Примечание:**

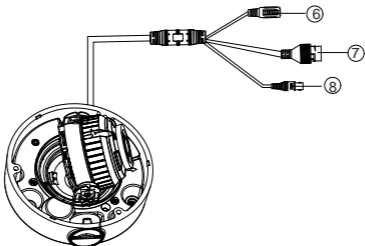
- Нажмите кнопку RESET на 10 секунд, когда камера включается или перезагружается, чтобы восстановить настройки по умолчанию, в том числе имя пользователя, пароль, IP-адрес, и номер порта, и т.д.

## 2. Установка

**Перед началом:**

- Убедитесь, что устройство находится в хорошем состоянии и все крепежные детали присутствуют.

- Убедитесь, что во время установки все связанное оборудование выключено.
- Проверьте соответствие спецификаций устройства среде установки.
- Во избежание повреждений убедитесь, что источник питания соответствует необходимому напряжению.
- Если продукт не работает должным образом, обратитесь к дилеру или в ближайший сервисный центр. Не разбирайте камеру самостоятельно.
- Убедитесь, что стена достаточно прочная, чтобы выдержать вес в три раза больше камеры.

**Примечание:**

Для камеры, поддерживающей ИК, Вы должны обратить внимание на следующие меры предосторожности, чтобы предотвратить ИК отражение:

- Пыль или жир на куполе вызовет ИК отражение. Пожалуйста, не снимайте защитную пленку пока установка не будет завершена. Если есть пыль или жир на поверхности купола, почистите его чистой мягкой тканью и изопропиловым спиртом.
- Убедитесь, что нет отражающих поверхностей, находящихся слишком близко к объективу камеры. ИК излучение от камеры может отражаться обратно в объектив вызывая отражения.

- Пенополимерное кольцо вокруг объектива должны быть установлено вплотную к внутренней поверхности купола, чтобы изолировать объектив от ИК светодиодов.

## 2.1. Подготовка к установке

### *Цель:*

Перед началом процесса установки камеры необходимо произвести демонтаж устройства и установку карты памяти.

### 2.1.1. Демонтаж

#### *Шаги:*

1. Ослабьте три винта по краям купола с помощью отвертки.
2. Снимите купол и извлеките защитный кожух.



Рисунок 2-1 Снятие купола и защитного кожуха (камера I типа)



Рисунок 2-2 Снятие купола и защитного кожуха (камера II типа)

### 2.1.2. Установка карты памяти

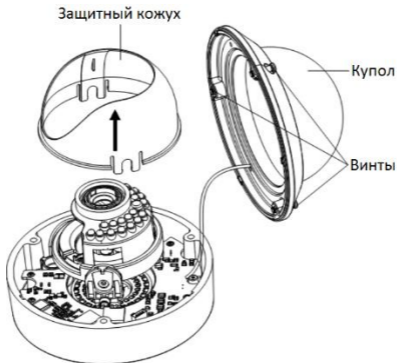
#### **Шаги:**

1. Поворачивайте корпус камеры, чтобы полностью открыть слот для карты памяти.
2. Установите карту памяти в слот для нее.
3. (Опция) Для извлечения карты памяти из камеры, надавите на нее.

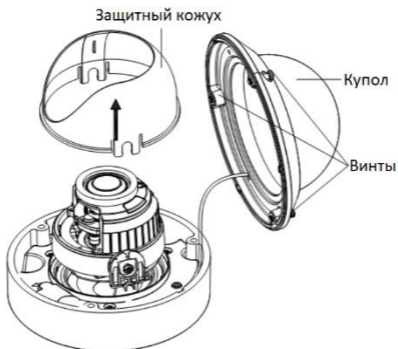

Рисунок 2-3 Установка карты памяти (камера I типа)



Рисунок 2-4 Установка карты памяти (камера II типа)

## 2.2. Монтаж

Процесс установки камер I и II типа идентичен. В качестве примера будет приведен процесс установки камеры I типа.

### 2.2.1. Потолочная установка

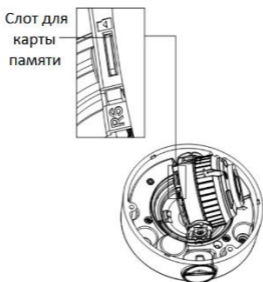
**Шаги:**

1. Прикрепите шаблон крепления (входит в комплект) к месту установки камеры.
2. В соответствии с шаблоном крепления, просверлите в потолке три отверстия для шурупов и одно для кабеля (опционально).



Рисунок 2-5 Шаблон крепления (камера I типа)



Рисунок 2-6 Шаблон крепления (камера II типа)

**Примечание:**

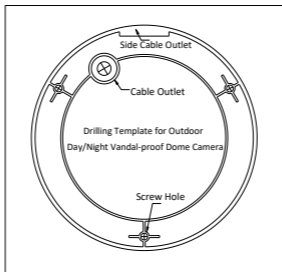
- Шаблон крепления варьируется в зависимости от модели камеры. Пожалуйста, обратитесь к актуальному устройству.
  - Если вы хотите, чтобы кабель был проложен через потолок, просверлите отверстие для кабеля в потолке в соответствии с шаблоном крепления перед следующим шагом.
3. Прикрепите камеру к потолку, совместив отверстия задней крышки с отверстиями на потолке и зафиксируйте камеру на потолке с помощью прилагаемых шурупов.

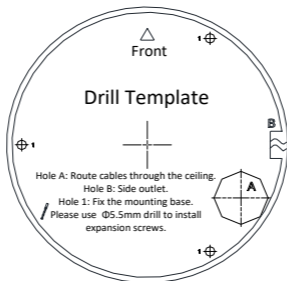

Рисунок 2-7 Фиксация камеры

4. Настройте угол наблюдения, зум и фокус. Пожалуйста обратитесь к разделу 2.3 для получения подробной информации.
5. Установите внутренний защитный кожух обратно в камеру.
6. Установите купол обратно на камеру и закрепите его винтами.



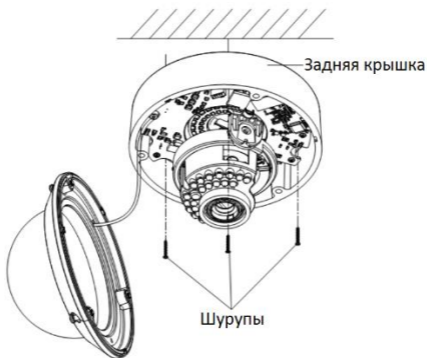

Рисунок 2-8 Установка защитного кожуха и купола

### Установка кабелепровода

Если вы хотите, чтобы кабель был проложен сбоку от камеры, пожалуйста, следуйте инструкциям для установки кабелепровода.

#### **Шаги:**

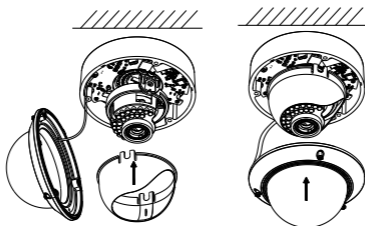
1. Поверните водонепроницаемый клапан против часовой стрелки, чтобы извлечь его.



Рисунок 2-9 Удаление водонепроницаемого клапана

2. Проложите кабель питания и сетевой кабель через боковой выход камеры к кабелепроводу.
3. Плотнo присоедините кабелепровод к боковому выходу камеры и поверните по часовой стрелке.

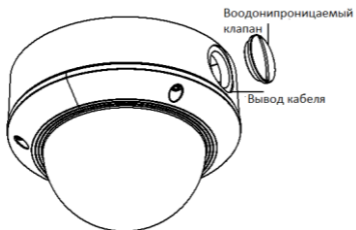

Рисунок 2-10 Установка кабелепровода

**Примечание:**

Для настенного монтажа, установите камеру боковым выходом вниз для обеспечения водонепроницаемости.



Рисунок 2-11 Направление бокового выхода

## 2.2.2. Установка в потолок

### *Перед началом:*

Внутрипотолочный кронштейн не идет в комплекте и приобретается отдельно.

### *Шаги:*

1. Вырежьте в потолке отверстие в соответствии с размером внутрипотолочного кронштейна. Диаметр отверстия кронштейна, представленного ниже, составляет 180мм.



Рисунок 2-12 Подготовка отверстия для установки камеры в потолок

2. Совместите отверстие для шурупа №1 с соответствующим отверстием на кронштейне и закрепите монтажную платформу на кронштейне с помощью винтов.

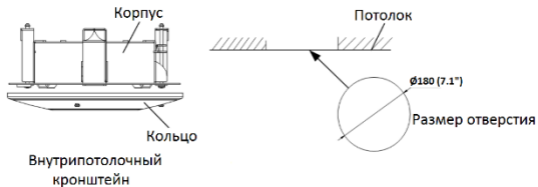

Рисунок 2-13 Установка монтажной платформы

3. Совместите отверстия для крепления камеры с монтажной платформой и закрепите камеру на платформе.

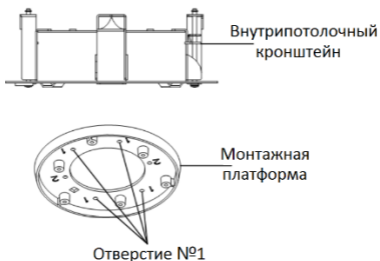

Рисунок 2-14 Установка камеры на монтажную платформу

4. Установите кронштейн с камерой в отверстие в потолке и закрутите складной анкерный болт по часовой стрелке, чтобы зафиксировать кронштейн в потолке.

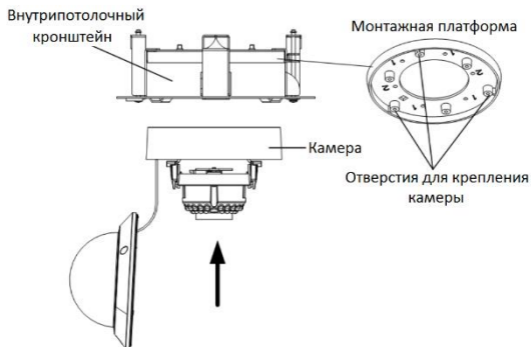

Рисунок 2-15 Фиксация кронштейна в потолке

5. Настройте угол наблюдения, увеличение и фокус. Пожалуйста обратитесь к разделу 2.3 для получения подробной информации.

6. Установите внутренний защитный кожух и купол на камеру.

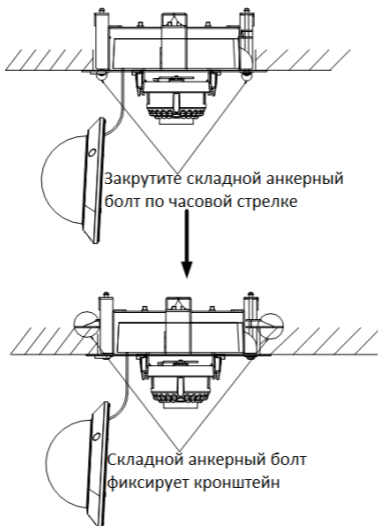

Рисунок 2-16 Установка защитного кожуха и купола

7. Установите кольцо на кронштейн.

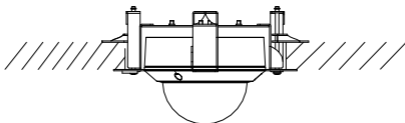

Рисунок 2-17 Установка кольца

### 2.2.3. Настенная установка с кронштейном

#### **Перед началом:**

Настенный кронштейн не идет в комплекте и приобретается отдельно.

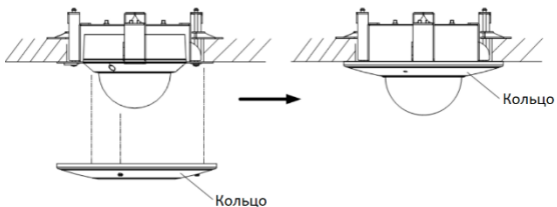
#### **Примечание:**

При выборе настенного кронштейна обратите внимание, чтобы размер чаши, к которой крепится камера, соответствовал монтажной платформе камеры.



Рисунок 2-18 Размер монтажной платформы

**Шаги:**

1. Проложите кабели, установите настенный кронштейн и установите чашу на кронштейн.

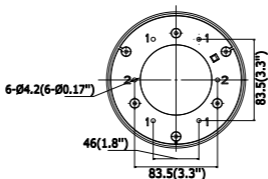

Рисунок 2-19 Установка настенного кронштейна

2. Совместите отверстия для крепления на монтажной платформе и на чаше.
3. Закрепите монтажную платформу на чаше с помощью шурупов.

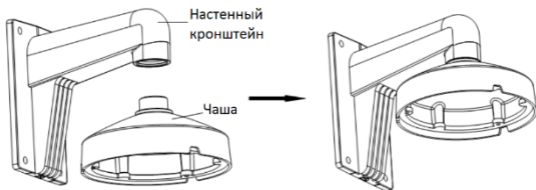

Рисунок 2-20 Установка монтажной платформы

4. Совместите камеру с монтажной платформой и закрепите камеру с помощью шурупов.



Рисунок 2-21 Установка камеры

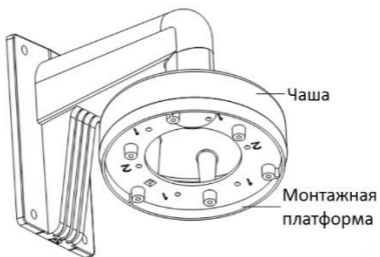

5. Подключите видеовыход к монитору, а интерфейс подачи питания к источнику питания.
6. Произведите настройку изображения и фокуса. Обратитесь к разделу 2.3 *Настройка изображения и фокуса* за более подробной информацией.
7. Установите внутренний защитный кожух обратно в камеру.
8. Закрепите купол на камере с помощью винтов.

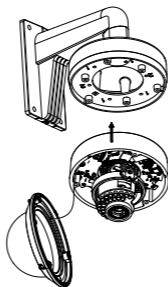

Рисунок 2-22 Установка защитного кожуха и купола

### 2.2.4. Потолочная установка с кронштейном

#### **Перед началом:**

Подвесной кронштейн не идет в комплекте и приобретается отдельно.

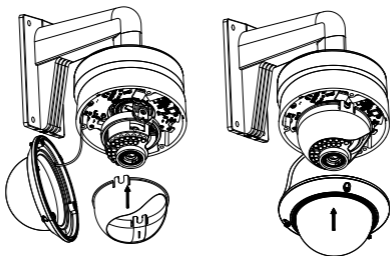
#### **Примечание:**

При выборе подвесной кронштейна обратите внимание, чтобы размер чаши, к которой крепится камера, соответствовал монтажной платформе камеры.



Рисунок 2-23 Размер монтажной платформы

**Шаги:**

1. Проложите кабели, установите подвесной кронштейн и установите чашу на кронштейн.

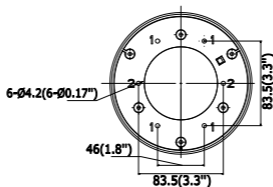

Рисунок 2-24 Установка подвесного кронштейна

2. Совместите отверстия для крепления на монтажной платформе и на чаше.
3. Закрепите монтажную платформу на чаше с помощью шурупов.



Рисунок 2-25 Установка монтажной платформы

4. Совместите камеру с монтажной платформой и закрепите камеру с помощью шурупов.

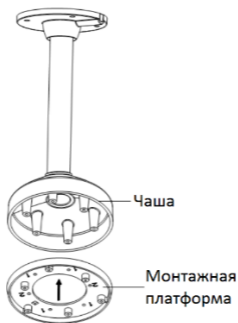

Рисунок 2-26 Установка камеры

5. Произведите настройку изображения и фокуса. Обратитесь к разделу 2.3 *Настройка изображения и фокуса* за более подробной информацией.
6. Установите внутренний защитный кожух обратно в камеру.
7. Закрепите купол на камере с помощью винтов.

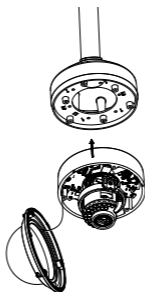

Рисунок 2-27 Установка защитного кожуха и купола

### 2.2.5. Установка с монтажной коробкой

**Шаги:**

1. Установите монтажную коробку на потолок или стену.
2. Закрепите монтажную пластину на монтажной коробке с помощью шурупов.

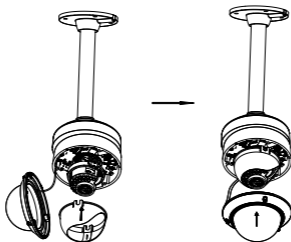

Рисунок 2-28 Установка монтажной платформы

3. Проложите кабели через центр монтажной платформы.
4. Совместите камеру с монтажной платформой и закрепите камеру с помощью шурупов.

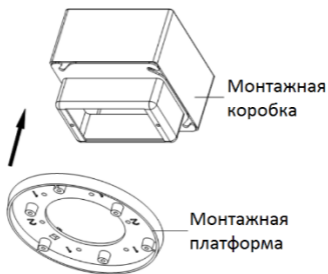

Рисунок 2-29 Установка камеры

5. Произведите настройку изображения и фокуса. Обратитесь к разделу 2.3 Настройка изображения и фокуса за более подробной информацией.
6. Установите внутренний защитный кожух обратно в камеру.
7. Закрепите купол на камере с помощью винтов.

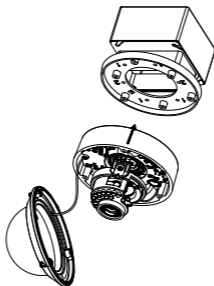

Рисунок 2-30 Установка защитного кожуха и купола

## 2.3. Настройка изображения и фокуса

### *Перед началом:*

Подключите камеру к монитору с помощью дополнительного видеокабеля и подайте питание на камеру.

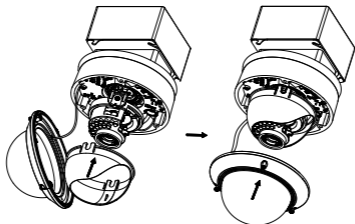

Рисунок 2-31 Подключение камеры к монитору

### **Примечание:**

В некоторых моделях камер дополнительный видеокабель не входит в комплект поставки. Вместо этого вы можете подключить интерфейс видеовыхода к монитору для настройки изображения и фокуса.

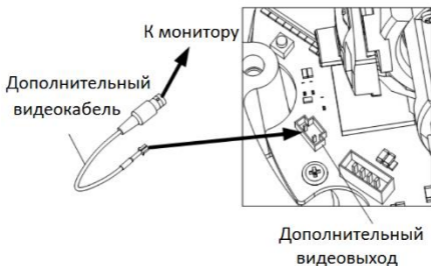

Рисунок 2-32 Интерфейс видеовыхода камеры

### **2.3.1. 3-х осевая регулировка**

#### **Шаги:**

1. Посмотрите изображение с камеры, используя монитор.

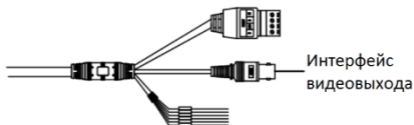
2. Ослабьте винт регулировки наклона для настройки положения наклона [0° — 90°]/ [0° — 70°], поворачивайте защитный кожух для настройки положения поворота [0° — 355°], вращайте объектив для настройки необходимого положения [0° — 355°].

**Примечание:**

Угол наклона варьируется в зависимости от модели. Пожалуйста, обратитесь к актуальному устройству.



Рисунок 2-33 3-х осевая регулировка (камера I типа)



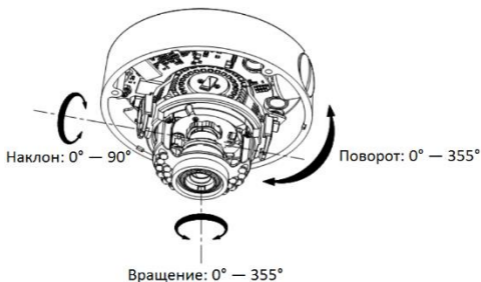

Рисунок 2-34 3-х осевая регулировка (камера II типа)

### 2.3.2. Настройка зума и фокуса

#### Настройка вручную

Некоторые модели камер этой серии поддерживают ручную регулировку зума и фокуса с помощью рычага зума/фокуса.

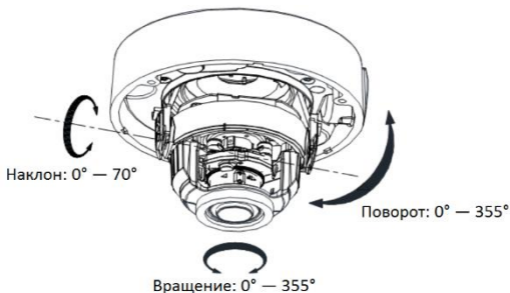
#### **Шаги:**

1. Посмотрите изображение с камеры, используя монитор.
2. Ослабьте рычаг изменения фокусного состояния и переместите его на уровень между T (Tele) и W (Wide) для получения соответствующего угла обзора.



Рисунок 2-35 Рычаг зума/фокуса (камера I типа)



Рисунок 2-36 Рычаг зума/фокуса (камера II типа)

3. Затяните рычаг изменения фокусного состояния.
4. Ослабьте рычаг фокусировки и переместите его на уровень между F (Far) и N (Near) для получения оптимальной фокусировки.
5. Затяните рычаг фокусировки.

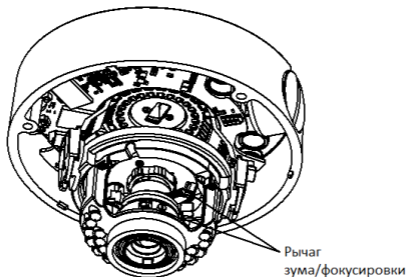
## Моторизированный объектив

Некоторые модели камер этой серии оснащены моторизированным объективом. Вы можете производить регулировку зума и фокуса с помощью панели управления PTZ через веб-браузер или программное обеспечение клиента.

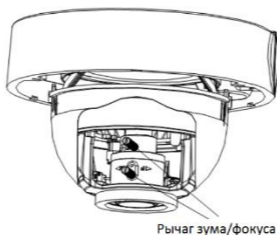

Рисунок 2-37 Регулировка зума/фокуса через веб-браузер

## 3. Подключение сетевой камеры через LAN

### *Примечание:*

Использование продукта с доступом в интернет несет определенные риски. Для того, чтобы избежать каких-либо сетевых атак и утечек конфиденциальной информации, пожалуйста, установите сильную защиту. Если продукт работает некорректно, пожалуйста, обратитесь к вашему дилеру или в ближайший сервисный центр.

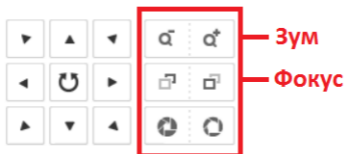
### 3.1. Подключение

Подключите камеру к сети согласно следующим рисункам



Рисунок 3-1 Прямое подключение



Рисунок 3-2 Подключение через коммутатор или роутер

## 3.2. Активация камеры

Перед началом использования необходимо включить камеру и установить надежный пароль.

Поддерживается активация с помощью веб-браузера, активация через SADP и активация через клиентское программное обеспечение. В качестве примера будет использоваться подключение через SADP и веб-браузер. Информация о подключении через клиентское программное обеспечение содержится в соответствующем руководстве.

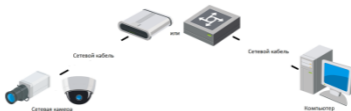
### 3.2.1. Активация через веб-браузер

#### *Шаги:*

1. Включите камеру и подключите ее к сети.
2. Введите IP-адрес в адресной строке веб-браузера, и нажмите **Enter** для того, чтобы войти в интерфейс активации.

#### *Примечание:*

- IP-адрес камеры по умолчанию 192.168.1.64.



Рисунок 3-3 Интерфейс активации(веб)

3. Создайте пароль и введите его в строке пароля.

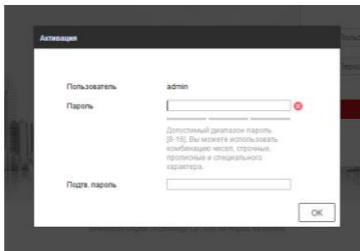

**РЕКОМЕНДУЕТСЯ ИСПОЛЬЗОВАТЬ НАДЕЖНЫЙ ПАРОЛЬ** – Настоятельно рекомендуется использовать надежный пароль (не менее 8 символов, включая буквы верхнего регистра, буквы нижнего регистра, цифры и специальные символы). Также рекомендуется регулярно обновлять пароль. Ежемесячная или еженедельная смена пароля позволит сделать использование продукта безопасным.

4. Подтвердите пароль.
5. Нажмите **ОК**, чтобы сохранить пароль, и войдите в интерфейс просмотра в режиме реального времени.

### 3.2.2. Активация через SADP

ПО SADP используется для определения онлайн-устройств, активации камер и смены пароля.

ПО SADP доступно на диске, входящем в комплект или на официальном сайте. Установите SADP согласно инструкции.

Выполните следующие действия для активации камеры.

### Шаги:

1. Запустите SADP для поиска онлайн-устройств.
2. Проверьте статус устройства в списке устройств и выберите неактивно устройство.



Рисунок 3-4 SADP интерфейс

### Примечание:

ПО SADP поддерживает возможность подключения сразу нескольких камер. Более подробная информация содержится в руководстве по использованию SADP.

3. Создайте пароль, введите его в поле пароля и подтвердите.

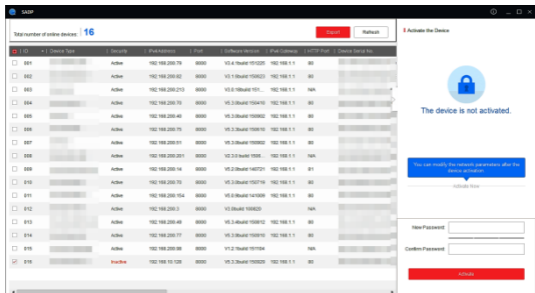

**РЕКОМЕНДУЕТСЯ ИСПОЛЬЗОВАТЬ НАДЕЖНЫЙ ПАРОЛЬ** – Настоятельно рекомендуется использовать надежный пароль (не менее 8 символов, включая буквы верхнего регистра, буквы нижнего регистра, цифры и специальные символы). Также рекомендуется регулярно обновлять пароль. Ежемесячная или еженедельная смена пароля позволит сделать использование продукта безопасным.

4. Нажмите ОК, чтобы сохранить пароль.

Во всплывающем окне Вы можете проверить, завершена ли активация. Если активация не выполнена, пожалуйста, убедитесь, что пароль отвечает требованиям и попробуйте еще раз.

### 3.3. Изменение IP-адреса

**Назначение:**

Для просмотра и настройки камеры через LAN (локальная сеть), необходимо подключить сетевую камеру к той же подсети, к которой подключен Ваш компьютер. Установите SADP или клиентское ПО для того, чтобы найти и изменить IP-адрес сетевой камеры. В качестве примера мы используем изменение IP-адреса через SADP.

**Шаги:**

1. Запустите ПО SADP.
2. Выберите активное устройство.

**Примечание:**

Для получения информации об активации камеры см. раздел 3.2.

3. Измените IP-адрес устройства в той же подсети, к которой подключен Ваш компьютер или вручную, или, поставив галочку Enable DHCP (подключить DHCP).





Рисунок 3-5 Изменение IP-адреса

**Примечание:**

Вы можете включить сервис Hik-Connect во время процедуры активации устройства. Обратитесь к разделу 5.1 для получения подробной информации.

4. Введите пароль для того, чтобы изменить IP-адрес.

Пакетное изменение IP-адресов поддерживается SADP. Более подробная информация содержится в руководстве по использованию SADP.

## 4. Доступ через веб-браузер

### *Технические требования:*

Операционная система: Microsoft Windows XP SP1 и более новые версии

Процессор: 2.0 ГГц и выше

Память: 1G и выше

Экран: разрешение 1024×768 и выше

Веб-браузер: Internet Explorer 8.0 и более новые версии, Apple Safari 5.0.2 и более новые версии, Mozilla Firefox 5.0 и более новые версии, Google Chrome 18 более новые версии

### *Шаги:*

1. Откройте веб-браузер.
2. В адресной строке браузера введите IP-адрес сетевой камеры, и нажмите **Enter** для входа в интерфейс подключения к системе.

### *Примечание:*

- IP-адрес по умолчанию 192.168.1.64.
  - Если камера не включена, сначала активируйте камеру согласно разделу 3.2.
3. Введите имя пользователя и пароль.  
Администратор должен настроить учетные записи устройств и разрешения для пользователя/оператора. Удалите ненужные учетные записи и разрешения
  4. Нажмите Вход.



Рисунок 4-1 Интерфейс входа в систему

**Примечание:**

IP-адрес устройства блокируется, если администратор 7 раз вводит неверный пароль (5 попыток для пользователя/оператора).

5. Установите плагин перед тем, как просматривать видео в режиме реального времени и управлять камерой. Для установки плагина следуйте инструкциям по установке.

**Примечание:**

Для завершения установки плагина, возможно понадобится закрыть браузер.



Рисунок 4-2 Скачать плагин

6. Откройте заново веб-браузер после завершения установки плагина и повторите шаги 2-4 для входа в систему.

## 5. Доступ через приложение Hik-Connect

### *Цель:*

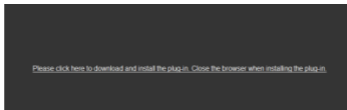
Hik-Connect – это приложение для мобильных устройств. С помощью приложения Вы можете просматривать видео с камеры, получать тревожные уведомления и т.д.

### *Примечание:*

Сервис Hik-Connect не поддерживается некоторыми моделями камер.

### 5.1. Включение сервиса Hik-Connect в камере

#### *Цель:*

Hik-Connect должен быть включен в камере перед использованием сервиса.

Вы можете включить сервис через программу SADP или веб-браузер.

#### 5.1.1. Включение сервиса Hik-Connect через SADP

##### *Шаги:*

1. Поставьте галочку в **Enable Hik-Connect** на:
  - 1) Странице активации устройства (обратитесь к разделу 3.2.2).
  - 2) На странице изменения сетевых параметров во время изменения IP-адреса (обратитесь к разделу 3.3).

2. Создайте код верификации или измените его (Verification Code).



Рисунок 5-1 Настройка кода верификации (SADP)

**Примечание:**

Код верификации потребуется во время добавления камеры в приложение Hik-Connect.

3. Нажмите на "Terms of Service" и "Privacy Policy" и ознакомьтесь с условием предоставления услуг и политикой конфиденциальности.
4. Сохраните настройки, нажав на **Confirm**.

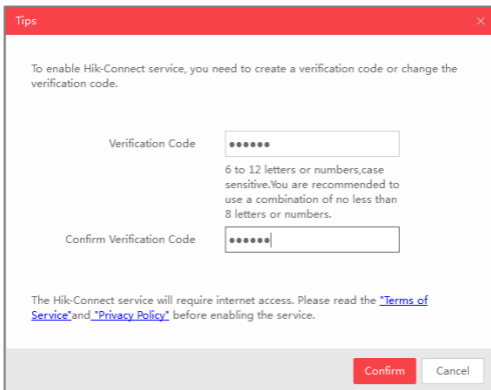
## 5.1.2. Включение сервиса Hik-Connect через веб-браузер

### *Перед началом:*

Вам необходимо активировать камеру перед включением сервиса. Пожалуйста, обратитесь к разделу 3.2.

### *Шаги:*

1. Получите доступ к камере при помощи веб-браузера. Обратитесь к главе 4.
2. Пройдите в интерфейс настройки: Configuration > Network > Advanced Settings > Platform Access (Настройки > Сеть > Расширенные настройки > Платформа доступа)

Enable

Platform Access Mode

Server IP   Custom

Register Status

Verification Code

6 to 12 letters (a to z, A to Z) or numbers (0 to 9), case sensitive. You are recommended to use

Рисунок 5-2 Настройка платформы доступа (Веб)

3. Выберите в **Platform Access Mode** пункт **Hik-Connect**.
4. Поставьте галочку в **Enable**.
5. Нажмите на "Terms of Service" и "Privacy Policy" и ознакомьтесь с условием предоставления услуг и политикой конфиденциальности.
6. Создайте код верификации или измените его (Verification Code).

**Примечание:**

Код верификации потребуется во время добавления камеры в приложение Hik-Connect.

7. Сохраните настройки.

## 5.2. Установка приложения Hik-Connect

**Шаги:**

1. Скачайте и установите приложение Hik-Connect. Найти его можно при помощи поиска “Hik-Connect” в App Store или Google Play™.
2. Запустите программу и зарегистрируйте аккаунт пользователя Hik-Connect.
3. Авторизуйтесь в приложении после регистрации.

## 5.3. Добавление камеры в Hik-Connect

**Перед началом:**

Вам необходима включить Hik-Connect сервис в камере перед добавлением устройства в аккаунт Hik-Connect. Пожалуйста, обратитесь к разделу 5.1.

**Шаги:**

1. Используйте сетевой кабель для подключения камеры к роутеру, если камера не поддерживает Wi-Fi.



Рисунок 5-3 Подключение к роутеру

**Примечание:**

После подключения камеры к сети, пожалуйста, подождите одну минуту перед использованием камеры при помощи приложения Hik-Connect.

2. В приложении Hik-Connect нажмите “+” в правом верхнем углу и засканируйте QR-код камеры для её добавления.

QR-код камеры Вы можете обнаружить на самой камере или на обложке прилагающегося краткого руководства камеры в комплекте.





Рисунок 5-4 Сканирование QR-кода

**Примечание:**

Если QR-код отсутствует или размыт и не может быть распознан, Вы можете нажать на  и ввести серийный номер устройства вручную.

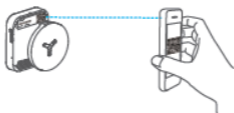
3. Введите код верификации Вашей камеры.



**Примечание:**

- Запрашиваемый верификационный код Вы создали или изменили во время включения сервиса Hik-Connect в камере.
  - Если Вы забыли код верификации, Вы можете посмотреть текущий код верификации в веб-интерфейсе камеры на странице **Platform Access**.
4. Следуйте подсказкам, чтобы настроить сетевое соединение и добавить камеру в аккаунт Hik-Connect.

**Примечание:**

За более подробной информацией обратитесь к руководству пользователя сервиса Hik-Connect.

