

TASSIMO

SUNY



TAS 32xx

de Gebrauchsanleitung
en Instruction manual
fr Mode d'emploi
es Instrucciones de uso
pt Instruções de serviço
it Istruzioni per l'uso
nl Gebruiksaanwijzing
sv Bruksanvisning
da Brugsanvisning
no Bruksanvisning
el Οδηγίες χρήσης
pl Instrukcja obsługi
cs Návod k použití
sk Návod na použitie
ro Instrucțiuni de utilizare
ru Правила пользования
uk Інструкція з експлуатації
ko 사용 설명서

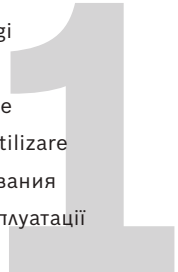

BOSCH

1 Deutsch
7 English
13 Français
19 Español
25 Português
31 Italiano
37 Nederlands
43 Svenska
49 Dansk
55 Norsk

61 Ελληνικά
67 Polski
74 Čeština
83 Slovensky
92 Română
98 Русский
108 Українська



de Sicherheitshinweise
en Safety instructions
fr Consignes de sécurité
es Indicaciones de seguridad
pt Avisos de segurança
it Avvertenze di sicurezza
nl Veiligheidsaanwijzingen
sv Säkerhetsanvisningar
da Sikkerhedsanvisninger
no Sikkerhetsinformasjon

el Υποδείξεις ασφαλείας
pl Instrukcje bezpieczeństwa
cs Bezpečnostní pokyny
sk Bezpečnostné pokyny
ro Instrucțiuni de siguranță
ru Указания по безопасности
uk Інструкції з техніки безпеки



de Auf einen Blick
en At a glance
fr Présentation
es Visión de conjunto
pt Descrição
it Panoramica
nl Overzicht
sv Översikt
da Oversigt
no Oversikt

el Με μια ματιά
pl W skrócie
cs Přehled
sk Prehľad
ro Pe scurt
ru Обзор
uk Короткий огляд



de Hilfe bei Problemen
en Troubleshooting
fr Aide en cas de problèmes
es Ayuda en caso de problemas
pt Ajuda em caso de problemas
it Soluzione di guasti
nl Zelf eenvoudige problemen verhelpen
sv Hjälp vid problem
da Fejlfinding
no Feilsøking

el Αντιμετώπιση προβλημάτων
pl Rozwiązywanie problemów
cs Poradce při potížích
sk Riešenie problémov
ro Depanarea
ru Помощь в решении проблем
uk Пошук і усунення несправностей

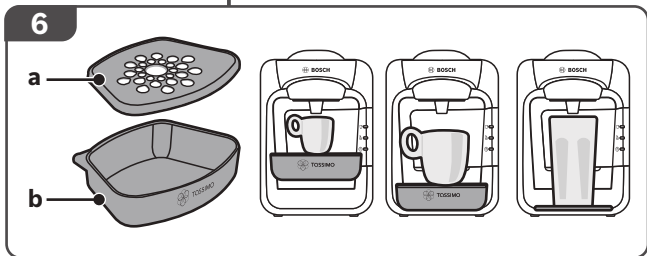
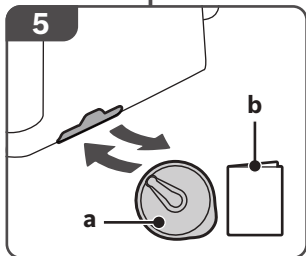
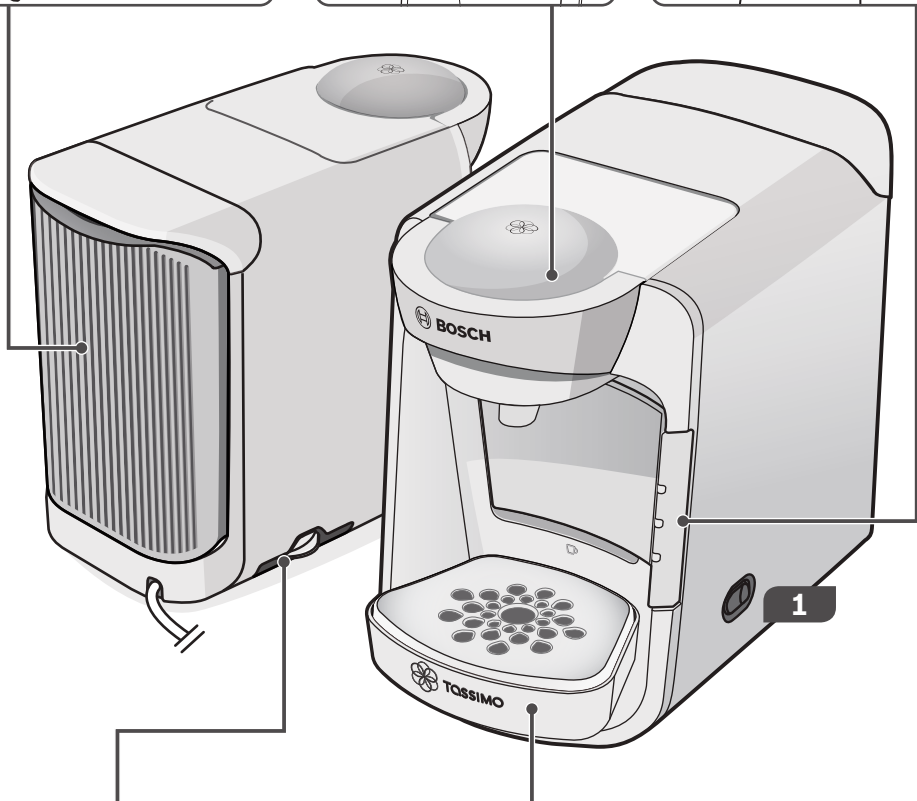
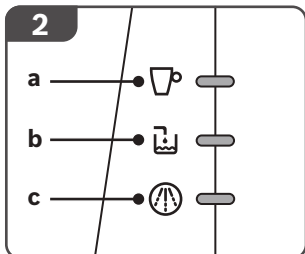
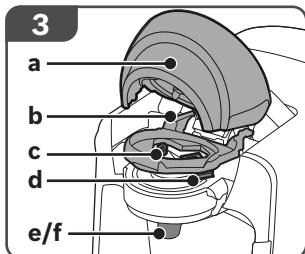
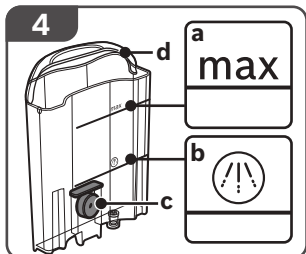

de Stromschlaggefahr!
en Risk of electric shock!
fr Risque de choc électrique!
es ¡Peligro de electrocución!
pt Perigo de choque eléctrico!
it Pericolo di scossa elettrica!
nl Gevaar van elektrische schok!
sv Risk för elektrisk stöt!
da Fare for elektrisk stød!
no Fare for elektrisk støt!
el Κίνδυνος ηλεκτροπληξίας!

pl Niebezpieczeństwo porażenia prądem!
cs Nebezpečí úrazu elektrickým proudem!
sk Nebezpečenstvo zasiahnutia elektrickým prúdom!
ro Pericol de electrocutare!
ru Опасность поражения током!
uk Небезпека ураження електричним струмом!
ko 감전 위험!



de Verbrennungsgefahr!
en Risk of burns!
fr Risque de brûlure!
es ¡Peligro de quemaduras!
pt Perigo de queimadura!
it Pericolo di ustioni!
nl Verbrandingsgevaar!
sv Brännskaderisk!
da Fare for forbrænding!

no Fare for forbrenning!
el Κίνδυνος εγκαυμάτων!
pl Niebezpieczeństwo poparzenia!
cs Nebezpečí opaření!
sk Nebezpečenstvo oparenia!
ro Pericol de arsuri!
ru Риск получения ожогов!
uk Небезпека опарення!
ko 화상 위험!

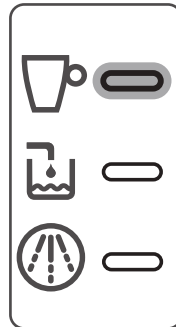
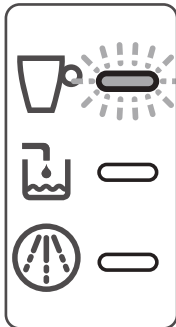



Указания по безопасности

Инструкция по эксплуатации

Внимательно прочтите инструкции по эксплуатации, часть 1 и 2, соблюдайте ее и сохраняйте инструкцию. Передавайте ее новому владельцу.

Использование по назначению

Этот прибор предназначен для домашнего использования в объеме, характерном для домашнего хозяйства. Домашнее использование подразумевает также использование на кухнях для персонала магазинов, офисов, сельскохозяйственных и других предприятий, а также использование гостями пансионатов и небольших гостиниц и аналогичных мест пребывания.

Детям в возрасте до 8 лет нельзя пользоваться прибором. Детям в возрасте 8 лет и старше, а также лицам с ограниченными физическими, сенсорными или умственными способностями или с недостатком опыта или знаний, можно пользоваться этим прибором только под присмотром и/или в том случае, если они были проинструктированы относительно безопасного использования прибора и осознают опасности, связанные с его использованием. Детям нельзя играть с прибором. Производить очистку и техобслуживание детям старше 8 лет разрешается только под наблюдением взрослых. Прибор и его соединительный провод не должны быть доступны для детей, младше 8 лет.

Ежедневно наливайте только свежую, холодную воду (а не газированную минеральную воду). Не используйте химически умягченную воду.

Условия окружающей среды

Используйте прибор только внутри помещений при комнатной температуре на высоте не выше 2000 м над уровнем моря.



Подключение к сети

Включайте в розетку и эксплуатируйте устройство только в соответствии с данными, указанными на заводской табличке.

Используйте прибор TASSIMO только при условии отсутствия повреждений на шнуре и на самом приборе.

Ремонт

В случае неисправности немедленно выньте вилку из розетки.

Во избежание потенциальных травм, операции по ремонту, например, замену поврежденного шнура, должен выполнять только персонал сервисного центра.

Риск получения ожогов!

Ни в коем случае не пытайтесь открыть систему заваривания во время эксплуатации. Учтите, что жидкости очень горячие. Сразу после заваривания T DISC, прокальватель и блок для наливания напитка могут быть очень горячими. Сначала дайте им остыть.

Не используйте поврежденные T DISC.

Используйте T DISC только один раз.

Опасность поражения током!

Перед чисткой выключайте устройство при помощи выключателя Вкл/Выкл и извлеките штекер из розетки.

Никогда не погружайте устройство или шнур в воду.

Опасность отравления!

Ни в коем случае не пейте жидкость для удаления накипи.

Экономия энергии

С целью экономии электроэнергии кофеварку TASSIMO необходимо выключать после каждого пользования.



Обзор

Прежде чем читать дальше, раскройте страницу с рисунком в начале инструкции и разверните ее влево.

- 1 Выключатель Вкл/Выкл**
- 2 Кнопка Старт/Стоп с индикаторными элементами**
 - a** Индикатор режима
 - b** Заполнить емкость для воды
 - c** Удаление накипи
- 3 Система заваривания**
 - a** Крышка
 - b** Держатель T DISC
 - c** Прокалыватель для T DISC
 - d** Окно считывания T DISC
 - e** Блок для наливания напитка
 - f** Защита от разбрызгивания
- 4 Съёмная емкость для воды**
 - a** Отметка **max**
 - b** Отметка «Удаление накипи»
 - c** Поплавок
 - d** Ручка
- 5 Отделение для хранения**
 - a** Желтый сервисный T DISC
 - b** Краткая инструкция по очистке/удалению накипи
- 6 Подставка под чашки**
(снимается и регулируется по высоте)
 - a** Решетка для капель
 - b** Сборная емкость



Утилизация

Утилизируйте упаковку в соответствии с требованиями охраны окружающей среды. Данная машина имеет маркировку согласно европейской Директивы 2012/19/ЕС по утилизации отработанных электрических и электронных приборов (waste electrical and electronic equipment – WEEE). Директива определяет действующие на всей территории ЕС правила приема и утилизации отработанных приборов.

Информацию о существующих способах утилизации можно получить в специализированной торговой организации.

К сведению



Bosch является изготовителем кофеварки TASSIMO. Компания Bosch не гарантирует наличие дисков T DISC для TASSIMO.

TASSIMO T DISC можно приобрести в специализированных магазинах.

Зайдите также на www.tassimo.ru, чтобы ознакомиться с большим ассортиментом напитков и сделать заказ онлайн.

Помощь в решении проблем



В следующей таблице Вы найдете решения проблем или неисправностей, которые могут возникнуть в связи с использованием устройства и которые Вы можете устранить собственными силами. Если Вы не найдете адекватного решения для Вашей особой проблемы, обратитесь в отдел сервисного обслуживания.

Дополнительную информацию для клиентов Вы найдете онлайн: www.tassimo.ru

Проблема	Возможная причина	Устранение
Устройство не работает, не горит ни один из индикаторных элементов (светодиодов).	Возможно, отсутствует электропитание.	Проверьте, подключено ли устройство к источнику электроэнергии.
	Устройство не включено.	Убедитесь в том, что устройство включено.
Начинается заваривание, но напиток не выходит.	Емкость для воды установлена неправильно.	Пожалуйста, проверьте, правильно ли установлена емкость для воды.
	Емкость для воды была снята в процессе заваривания, или в системе находится воздух.	Запустите процесс промывки, используя сервисный T DISC. Для этого ознакомьтесь с главой ▶ Ввод в эксплуатацию , шаги 2–14.
	Поплавок в емкости для воды застыл.	Почистите емкость для воды, чтобы поплавок снова свободно двигался.
Не удается начать заваривание.	Не вложен T DISC.	Проверьте, был ли вложен T DISC.
	Не распознан штрих-код вложенного T DISC.	Почистите окно считывания T DISC мягкой, влажной салфеткой.
		Пальцем разгладьте пленку T DISC, чтобы можно было прочесть штрихкод.
		Используйте новый T DISC.
	Если устранить проблему не удастся, свяжитесь с информационной линией TASSIMO.	
Система заваривания не закрыта надлежащим образом.	Почистите систему заваривания мягкой, влажной салфеткой, в первую очередь в зоне крышки.	
Прибор не был включен при вложении T DISC.	Перед вложением T DISC включите прибор.	



Помощь в решении проблем

Проблема	Возможная причина	Устранение
Не удается закрыть систему заваривания.	Прокальватель и/или держатель T DISC вставлены неправильно.	Двумя большими пальцами вдавите прокальватель в крепление и проверьте позицию держателя T DISC.
	T DISC вложен неправильно.	Замените поврежденный T DISC новым. Вложите T DISC отпечатанной стороной вниз таким образом, чтобы язычок вошел в предусмотренную для него выемку
	Система заваривания не закрыта надлежащим образом.	Почистите систему заваривания мягкой, влажной салфеткой, в первую очередь в зоне крышки. Надавите на крышку, пока не раздастся звук фиксации.
Не удается открыть систему заваривания.	Система заваривания еще плотно закрыта.	Откройте систему заваривания только тогда, когда индикатор режима прекратит мигать и начнет гореть постоянно.
		Если систему заваривания по-прежнему не открыть, обратитесь в информационную службу TASSIMO.
Наполнить емкость для воды горит	В емкости для воды не достаточно воды.	Залейте свежую, холодную воду до отметки max . Снова вставьте емкость для воды.
Индикатор «Наполнить емкость для воды» горит, хотя воды в емкости достаточно.	Поплавок в емкости для воды застопорился.	Почистите емкость для воды, чтобы поплавок снова свободно двигался.
	Емкость для воды установлена неправильно.	Пожалуйста, проверьте, правильно ли установлена емкость для воды.
Индикатор «Наполнить емкость для воды» и «Удаление накипи» одновременно мигают, и невозможно приготовить напиток.	Произошел сбой в работе кофеварки.	кофеварку с помощью выключателя питания и примерно через 5 минут включите ее снова. Если символы и по-прежнему мигают, обратитесь в службу поддержки TASSIMO.
Индикатор «Удаление накипи» горит или мигает.	Устройство нужно очистить от накипи.	Удалите накипь из устройства. Для этого прочтите главу Удаление накипи .
Индикатор «Удалить накипь» горит или мигает, хотя использовалась умягченная вода.	Даже умягченная вода содержит определенное количество извести.	Удалите накипь из устройства. Для этого прочтите главу Удаление накипи .

Помощь в решении проблем



Проблема	Возможная причина	Устранение
Ухудшилось качество пенки на кофе.	Блок для наливания напитка засорен или загрязнен.	Почистите блок для наливания напитка. Для этого прочтите главу Очистка .
	Известковые отложения в кофеварке.	Очистите систему заваривания при помощи сервисного T DISC. Для этого прочтите главу Очистка . Удалите накипь из устройства. Для этого прочтите главу Удаление накипи .
Из системы заваривания капает вода.	T DISC поврежден или негерметичен. T DISC проколот неправильно.	Не используйте поврежденные T DISC. Используйте T DISC только один раз. Подождите, пока процесс заваривания будет завершен и устройство остынет. Удалите T DISC и почистите систему заваривания. Для этого прочтите главу Очистка .
	Неправильно вставлен прокальватель.	Обеими большими пальцами вдавите прокальватель в крепление (должен раздаваться щелчок).
Под подставкой для чашки находится вода.	Это конденсат.	Наличие конденсата не свидетельствует о неисправности. Вытрите воду тканевой салфеткой.
Желтый сервисный T DISC поврежден или утерян.		Желтый сервисный T DISC можно заказать в авторизованном сервисном центре Bosch (артикул 621101, контактная информация приведена в инструкции по эксплуатации).
Количество напитка не соответствуют Вашему желанию.	Штрих-код T DISC в зависимости от вида напитка задает оптимальный его объем. Эту величину также можно регулировать индивидуально.	Меньшее количество: Чтобы прервать процесс заваривания, во время заваривания нажмите кнопку Старт/Стоп . Большее количество: Нажмите и удерживайте кнопку Старт/Стоп , пока не будет достигнуто нужное количество.
	Накипь в устройстве может привести к сокращенному количеству напитка.	Удалите накипь из устройства. Для этого прочтите главу Удаление накипи .

Информация изготовителя о гарантийном и сервисном обслуживании

1. Изделие _____

2. Модель _____

Пункты 1-2 заполняются только в случае, если эти данные не содержатся в документах о покупке изделия (кассовый чек и/или товарный чек, товарная накладная).

3. Данная информация распространяется на малые бытовые приборы товарного знака Bosch, корпусной (корпусной), софитной, встраиваемой, настольной, кухонной мебели, миксеры, пылесосы, режущие инструменты, утюги, фены, распылители для волос, электрошвейки, соковыжималки, измельчители, блендеры, гладильные доски, ванночки, наполняемые весы и аналогичные им изделия.



Продукция, соответствующие обязательным требованиям подвешены российскими сертификатами соответствия в соответствии с документами Таможенного союза, маркируется знаком соответствия.



Продукция, которая прошла процедуру сертификации в соответствии с требованиями Технических Регламентов Таможенного Союза, маркируется данным знаком обращения продукции на рынке государств-членов Таможенного союза.

4. Уважаемые дамы и господа, сообщаем Вам, что подтверждение соответствия нашей продукции обязательным требованиям в соответствии с законодательством осуществляется в форме обязательной сертификации.

Информацию по сертификации наших приборов, а также данные о номере сертификата соответствия и сроке его действия Вы можете получить в ООО «БСХ Бытовая техника».

Наша продукция произведена под контролем транснациональной корпорации «БСХ Бош унд Сименс Хаусгерате ГМБХ», адрес штаб-квартиры: 81739 Мюнхен, Карл-Веру Штрассе 34, Германия.

Организацией, уполномоченной изготовителем на основании договора с ним, является ООО «БСХ Бытовая техника», адрес: Москва, 119071, ул. Малая Калужская, д.19, стр.1; тел.: (495) 737-2777, факс: (495) 737-2796.

5. Обязательные сведения о технических характеристиках прибора приведены на типовой табличке прибора или на его этикетке и/или в сопроводительной документации.

6. Аксессуары и средства по уходу

Для безупречного функционирования Вашей техники и ухода за ней производитель рекомендует использовать по назначению только оригинальные аксессуары. Оригинальные аксессуары производятся в соответствии с требованиями к качеству и безопасности. Оригинальные аксессуары и средства по уходу соответствуют самым высоким требованиям качества товарного знака Bosch, они проходят заводские испытания для обеспечения максимальной надежности в работе. По всем вопросам, связанным с аксессуарами и средствами по уходу для Вашей бытовой техники, Вы можете обратиться в авторизованные сервисные центры, перечисленные на обороте.

7. Гарантия изготовителя

Фирма-изготовитель предоставляет Вам бытовую прибор гарантию в соответствии с действующим законодательством РФ о защите прав потребителей сроком **1 год**.

Прием заявок на ремонт (круглосуточно)

в г. Москве:

☎ (495) 737-2961

☎ (812) 449-3161

в г. Санкт-Петербурге:

Адреса и телефоны авторизованных сервисных центров приведены на обороте, а также в интернете: <http://www.bosch-bt.ru> в разделе **Сервис**.

Рекомендуем Вам пользоваться услугами только авторизованных сервисных центров.

Узнайте больше об оригинальных аксессуарах и средствах по уходу для Вашей бытовой техники в интернете: <http://www.bosch-eshop.ru>

8. Внимание! Важная информация для потребителей

Данный прибор предназначен для использования исключительно для личных, семейных, домашних и иных нужд, не связанных с осуществлением предпринимательской деятельности либо удовлетворением бытовых потребностей в офисе предприятия, учреждения или организации. Использование прибора в целях, отличных от вышеуказанных, является нарушением права надлежащей эксплуатации прибора.

Наличие фирменной заводской типовой таблички на приборе обязательно! Пожалуйста, убедитесь в ее наличии и сохраните ее на приборе в течение всего срока службы прибора. Удаление таблички ведет к обесцениванию прибора и к возможным нарушениям правил его эксплуатации.

Изготовитель не несет ответственность за недостатки в приборе, если сервисной службой будет доказано, что они возникли после передачи прибора потребителю вследствие нарушения им правил пользования, транспортировки, хранения, действий третьих лиц и непреодолимой силы (пожара, природной катастрофы и т.п.), попадания бытовых жидкостей, несоблюдения правил безопасности, посторонних факторов, а также вследствие существенных нарушений технических требований, оговоренных в инструкции по эксплуатации, в том числе несоблюдения параметров электросети, установленных ГОСТ Р 54249-2010.

Для подтверждения даты покупки прибора при гарантийном ремонте или предъявлении иных предусмотренных законом требований убедительно просим Вас сохранять документы о покупке (чек, квитанцию, иные документы, подтверждающие дату и место покупки).

Соблюдение рекомендаций и указаний, содержащихся в инструкции по эксплуатации (правилах пользования), поможет избежать проблем в эксплуатации прибора и его обслуживании.

Неисправные узлы приборов в гарантийный период бесплатно ремонтируются или заменяются новыми. Решение вопроса о целесообразности их замены или ремонта остается за службами сервиса.

9. Информация о сервисе

В период и после истечения гарантийного срока наша Служба Сервиса, а также мастерские наших партнеров всегда готовы предложить Вам свои услуги. Список адресов уполномоченных изготовителем пунктов авторизованного сервисного обслуживания находится на обороте.

Срок службы малых бытовых приборов (кроме кухонных комбайнов и пылесосов) составляет 2 года. Срок службы кухонных комбайнов и пылесосов составляет 5 лет. Срок службы изделия исчисляется с даты его покупки, при невозможности ее определения, с даты изготовления изделия, нанесенной на типовую табличку изделия. В соответствии со стандартом изготовителя дата изготовления маркируется FD PTMM, где PT – год изготовления минус 1920, а MM – месяц изготовления.



BOSCH

Разработано для жизни

Информация о бытовой технике, производимой под контролем концерна БСХ Бош унд Сименс Хаусгерете ГмБХ в соответствии с требованиями законодательства о техническом регулировании и законодательства о защите прав потребителей Российской Федерации

Продукция: кофеварки, кофемашины, приборы для горячих напитков TASSIMO, приборы для нагревания воды, тостеры, чаеварки, электрочайники

Товарный знак: Bosch

ВНИМАНИЕ! Ассортимент продукции постоянно обновляется. Продукция регулярно проходит обязательную процедуру подтверждения соответствия согласно действующему законодательству. Информацию о реквизитах актуальных сертификатов соответствия и сроках их действия, информацию об актуальном ассортименте продукции можно получить в ООО «БСХ Бытовая техника», адрес: Москва, 119071, ул. Малая Калужская 19, стр. 1, телефон (495) 737-2777, факс (495) 737-2798. Подтверждение соответствия продукции органом по сертификации «Ростест-Москва», аттестат аккредитации РОСС RU.0001.10.АЯ46, адрес: Москва, 117418, Нахимовский просп. 31, телефон (499) 129-2600. Для продукции, реализованной изготовителем в течение срока действия сертификата соответствия, этот сертификат действителен при ее поставке, продаже и использовании (применении) в течение срока службы, установленного в соответствии со статьей 18 Закона РФ о защите прав потребителей.

В состав эксплуатационных документов, предусмотренных изготовителем для продукции, могут входить настоящая информация, инструкция (руководство) по эксплуатации, информация об условиях гарантийного и сервисного обслуживания.

Маркирование продукции осуществляется изготовителем на типовой табличке прибора, на упаковочной этикетке, непосредственно на упаковке прибора, а также может производиться иными способами, обеспечивающими доступное и наглядное представление информации о приборе в местах продаж.



АЯ46

Продукция, соответствие которой обязательным требованиям подтверждено российскими сертификатами в системе ГОСТ Р, либо едиными документами Таможенного союза маркируется знаком соответствия.



Продукция, которая прошла процедуру подтверждения соответствия согласно требованиям Технических Регламентов Таможенного Союза, маркируется единым знаком обращения продукции на рынке государств-членов Таможенного союза.

Эксплуатационные документы на продукцию выполняются на русском языке. Эксплуатационные документы на государственном языке государства-членов Таможенного союза, отличного от русского, при наличии соответствующих требований в законодательстве можно бесплатно получить у торгующей организации-резидента соответствующего государства-члена Таможенного союза.

Информация о комплектации продукции представлена в торговых залах, может быть запрошена по телефону бесплатной «горячей линии» (800) 200-2961, а также доступна в интернете на сайте производителя www.bosch-bt.ru.

Модель	Апробационный тип	Сертификат соответствия			Страна-изготовитель
		Регистрационный номер	Дата выдачи	Действует до	
Приборы для горячих напитков TASSIMO					
TAS2001EE	СТРМ02	DE.AЯ46.B01444	22.04.11	21.04.14	Китай
TAS2002EE	СТРМ02	DE.AЯ46.B01444	22.04.11	21.04.14	Китай
TAS2005EE	СТРМ02	DE.AЯ46.B01444	22.04.11	21.04.14	Китай
TAS2007EE	СТРМ02	DE.AЯ46.B01444	22.04.11	21.04.14	Китай
TAS4011EE	СТРМ01	C-DE.AЯ46.B.00619	15.06.12	14.06.17	Словения
TAS4012EE	СТРМ01	C-DE.AЯ46.B.00619	15.06.12	14.06.17	Словения
TAS4013EE	СТРМ01	C-DE.AЯ46.B.00619	15.06.12	14.06.17	Словения
TAS4014EE	СТРМ01	C-DE.AЯ46.B.00619	15.06.12	14.06.17	Словения
TAS5542EE	СТРМ05	C-DE.AЯ46.B.00619	15.06.12	14.06.17	Словения
TAS5543EE	СТРМ05	C-DE.AЯ46.B.00619	15.06.12	14.06.17	Словения
TAS5544EE	СТРМ05	C-DE.AЯ46.B.00619	15.06.12	14.06.17	Словения
TAS5546EE	СТРМ05	C-DE.AЯ46.B.00619	15.06.12	14.06.17	Словения
TAS6515EE	СТРМ01	C-DE.AЯ46.B.00619	15.06.12	14.06.17	Словения
Тостеры					
TAT3A011	СТАТ20	C-DE.AЯ46.B.00838	03.09.12	02.09.17	Китай
TAT3A014	СТАТ20	C-DE.AЯ46.B.00838	03.09.12	02.09.17	Китай
TAT4610	СТАТ14	BY/112 03.11.002 00176	15.08.12	15.03.15	Китай
TAT6101	СТАТ11	BY/112 03.11.002 00176	15.08.12	15.03.15	Китай
TAT6104	СТАТ11	BY/112 03.11.002 00176	15.08.12	15.03.15	Китай
TAT6313	СТАТ11	BY/112 03.11.002 00176	15.08.12	15.03.15	Китай
TAT6901	СТАТ11	BY/112 03.11.002 00176	15.08.12	15.03.15	Китай
TAT8611	СТАТ15	C-DE.AЯ46.B.00838	03.09.12	02.09.17	Китай
TAT8613	СТАТ15	C-DE.AЯ46.B.00838	03.09.12	02.09.17	Китай

Модель	Апробационный тип	Сертификат соответствия			Страна-изготовитель
		Регистрационный номер	Дата выдачи	Действует до	
Кофеварки и кофемашины					
ТСА5309	CTES25C	C-DE.АЯ46.В.00807	02.08.12	01.08.17	Швейцария
ТЕS50129RW	CTES32	C-DE.АЯ46.В.00807	02.08.12	01.08.17	Словения
ТЕS50321RW	CTES32	C-DE.АЯ46.В.00807	02.08.12	01.08.17	Словения
ТЕS50324RW	CTES32	C-DE.АЯ46.В.00807	02.08.12	01.08.17	Словения
ТЕS50328RW	CTES32	C-DE.АЯ46.В.00807	02.08.12	01.08.17	Словения
ТЕS50621RW	CTES32	C-DE.АЯ46.В.00807	02.08.12	01.08.17	Словения
ТЕS71121RW	CTES30	C-DE.АЯ46.В.00807	02.08.12	01.08.17	Словения
ТЕS71129RW	CTES30	C-DE.АЯ46.В.00807	02.08.12	01.08.17	Словения
ТЕS71321RW	CTES30	C-DE.АЯ46.В.00807	02.08.12	01.08.17	Словения
ТЕS71621RW	CTES30	C-DE.АЯ46.В.00807	02.08.12	01.08.17	Словения
ТКА1410V	СТКА2	C-DE.АЯ46.В.00848	05.09.12	04.09.17	Чехия
ТКА3А011	СТКА20	C-DE.АЯ46.В.00848	05.09.12	04.09.17	Китай
ТКА3А014	СТКА20	C-DE.АЯ46.В.00848	05.09.12	04.09.17	Китай
ТКА6001V	СТКА6	C-DE.АЯ46.В.00848	05.09.12	04.09.17	Китай
ТКА6003V	СТКА6	C-DE.АЯ46.В.00848	05.09.12	04.09.17	Китай
ТКА6024V	СТКА6	C-DE.АЯ46.В.00848	05.09.12	04.09.17	Китай
ТКА6323	СТКА6	C-DE.АЯ46.В.00848	05.09.12	04.09.17	Китай
ТКА6621V	СТКА6	C-DE.АЯ46.В.00848	05.09.12	04.09.17	Китай
ТКА8011	СТКА15	C-DE.АЯ46.В.00848	05.09.12	04.09.17	Китай
ТКА8633	СТКА15А	C-DE.АЯ46.В.00848	05.09.12	04.09.17	Китай
Чаяварки					
ТТА2009	СТТА1	DE.АЯ46.В00545	15.02.11	14.02.14	Чехия
Электрочайники					
ТWК1201N	СТWК9А	DE.АЯ46.В08615	10.08.10	09.08.13	Китай
ТWК3А011	СТWК20	C-DE.АЯ46.В.00607	23.03.12	22.03.17	Китай
ТWК3А013	СТWК20	C-DE.АЯ46.В.00607	17.05.12	16.05.17	Китай
ТWК3А014	СТWК20	C-DE.АЯ46.В.00607	23.03.12	22.03.17	Китай
ТWК3А017	СТWК20	C-DE.АЯ46.В.00607	17.05.12	16.05.17	Китай
ТWК6001	СТWК11	DE.АЯ46.В08615	10.08.10	09.08.13	Китай
ТWК6002RU	СТWК11	DE.АЯ46.В08615	10.08.10	09.08.13	Чехия
ТWК6003V	СТWК11	DE.АЯ46.В08615	10.08.10	09.08.13	Чехия
ТWК6004N	СТWК11	DE.АЯ46.В08615	10.08.10	09.08.13	Китай
ТWК6005RU	СТWК11	DE.АЯ46.В08615	10.08.10	09.08.13	Чехия
ТWК6006N	СТWК11	DE.АЯ46.В08615	10.08.10	09.08.13	Китай
ТWК6006V	СТWК11	DE.АЯ46.В08615	10.08.10	09.08.13	Чехия
ТWК6007N	СТWК11	DE.АЯ46.В08615	10.08.10	09.08.13	Китай
ТWК6008	СТWК11	DE.АЯ46.В08615	10.08.10	09.08.13	Китай
ТWК60088	СТWК11	DE.АЯ46.В08615	10.08.10	09.08.13	Китай
ТWК6303	СТWК13	DE.АЯ46.В08615	10.08.10	09.08.13	Китай
ТWК6801	СТWК13	DE.АЯ46.В08615	10.08.10	09.08.13	Китай
ТWК7601	СТWК23	C-DE.АЯ46.В.00880	13.09.12	12.09.17	Китай
ТWК7701RU	СТWК16	DE.АЯ46.В07771	28.05.10	27.05.13	Китай
ТWК7704RU	СТWК16	DE.АЯ46.В07771	28.05.10	27.05.13	Китай
ТWК7706RU	СТWК16	DE.АЯ46.В07771	28.05.10	27.05.13	Китай
ТWК7801	СТWК22	C-DE.АЯ46.В.00607	17.05.12	16.05.17	Китай
ТWК86103RU	СТWК15S	DE.АЯ46.В00728	02.03.11	01.03.14	Китай
ТWК86104RU	СТWК15S	DE.АЯ46.В00728	02.03.11	01.03.14	Китай
ТWК8611	СТWК15	DE.АЯ46.В08615	10.08.10	09.08.13	Китай
ТWК8613	СТWК15	DE.АЯ46.В08615	10.08.10	09.08.13	Китай
Приборы для нагревания воды					
ТНD2021	СТDW16А	DE.АЯ46.В04337	12.01.12	11.01.15	Германия
ТНD2023	СТDW16А	DE.АЯ46.В04337	12.01.12	11.01.15	Германия

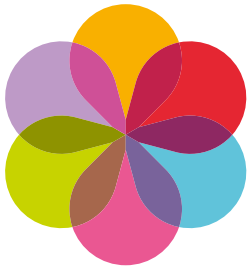

TASSIMO

SUNY



TAS 32xx

de Gebrauchsanleitung
en Instruction manual
fr Mode d'emploi
es Instrucciones de uso
pt Instruções de serviço
it Istruzioni per l'uso
nl Gebruiksaanwijzing
sv Bruksanvisning
da Brugsanvisning
no Bruksanvisning
el Οδηγίες χρήσης
pl Instrukcja obsługi
cs Návod k použití
sk Návod na použitie
ro Instrucțiuni de utilizare
ru Правила пользования
uk Інструкція з експлуатації
ko 사용 설명서

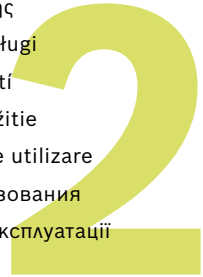

BOSCH



de Inbetriebnahme
en First time use
fr La première utilisation
es Puesta en servicio
pt Primeira utilização
it Messa in funzione
nl Ingebruikneming
sv Idrifttagning
da Ibrugtagning

no Første gangs bruk
el Θέση σε λειτουργία
pl Uruchamianie
cs Uvedení do provozu
sk Uvedenie do prevádzky
ro Prima utilizare
ru Ввод в эксплуатацию
uk Перше використання
ko 처음 사용할 때



de Getränkezubereitung
en Beverage preparation
fr Préparation de boissons
es Preparación de bebidas
pt Preparação de bebidas
it Preparazione delle bevande
nl Toebereiden van dranken
sv Tillredning av drycker
da Tilberedelse af drikke

no Tilberedning av drikker
el Παρασκευή ροφήματος
pl Przygotowanie napoju
cs Příprava nápojů
sk Príprava nápojov
ro Prepararea băuturilor
ru Приготовление напитков
uk Приготування напою
ko 음료 준비



de Reinigen
en Cleaning
fr Nettoyage
es Limpiar
pt Limpar
it Pulizia
nl Reinigen
sv Rengöring
da Rengøring

no Rengjøring
el Καθαρισμός
pl Czyszczenie
cs Čistění
sk Čistenie
ro Curățarea
ru Очистка
uk Очищення
ko 청소



de Entkalken
en Descaling
fr Détartrage
es Descalcificar
pt Descalcificar
it Decalcificare
nl Ontkalken
sv Avkalkning
da Afkalkning

no Avkalking
el Απασβέστωση
pl Odkamianie
cs Odstranění vodního kamene
sk Odstránenie vodného kameňa
ro Decalcifierea
ru Удаление накипи
uk Видалення накипу
ko 석회질 제거

de Stromschlaggefahr!
 en Risk of electric shock!
 fr Risque de choc électrique!
 es ¡Peligro de electrocución!
 pt Perigo de choque eléctrico!
 it Pericolo di scossa elettrica!
 nl Gevaar van elektrische schok!
 sv Risk för elektrisk stöt!
 da Fare for elektrisk støt!
 no Fare for elektrisk støt!
 el Κίνδυνος ηλεκτροπληξίας!

pl Niebezpieczeństwo porażenia prądem!
 cs Nebezpečí úrazu elektrickým proudem!
 sk Nebezpečenstvo zasiahnutia elektrickým prúdom!
 ro Pericol de electrocutare!
 ru Опасность поражения током!
 uk Небезпека ураження електричним струмом!
 ko 감전 위험!



de Verbrennungsgefahr!
 en Risk of burns!
 fr Risque de brûlure!
 es ¡Peligro de quemaduras!
 pt Perigo de queimadura!
 it Pericolo di ustioni!
 nl Verbrandingsgevaar!
 sv Brännskaderisk!
 da Fare for forbrænding!

no Fare for forbrenning!
 el Κίνδυνος εγκαυμάτων!
 pl Niebezpieczeństwo poparzenia!
 cs Nebezpečí opaření!
 sk Nebezpečenstvo oparenia!
 ro Pericol de arsuri!
 ru Риск получения ожогов!
 uk Небезпека опшарення!
 ko 화상 위험!

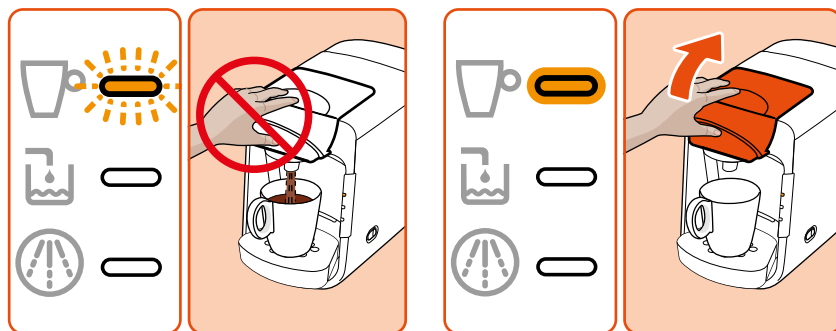

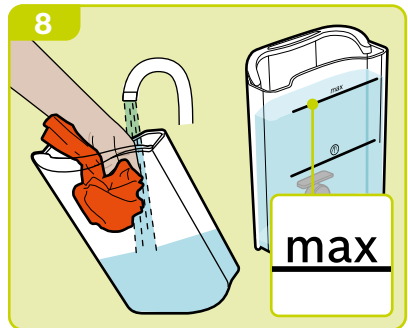
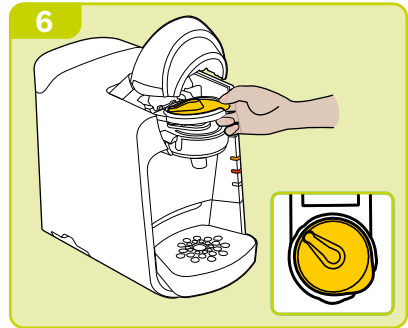
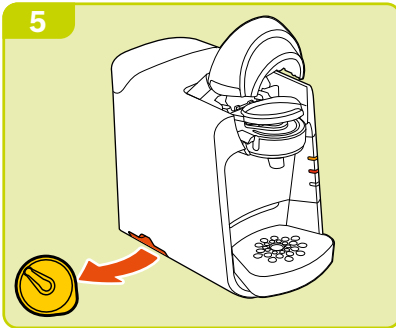
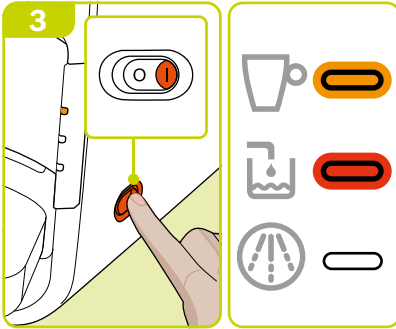
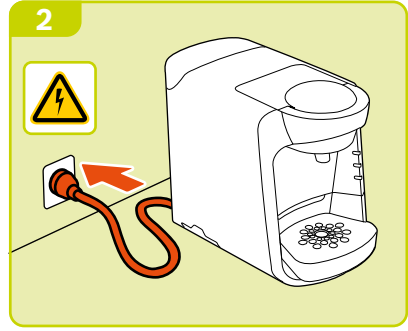
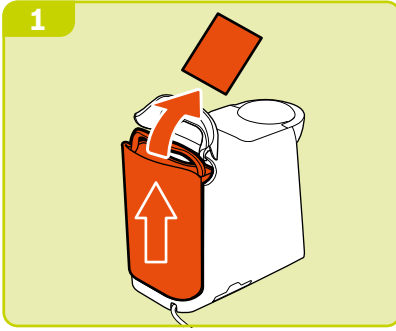

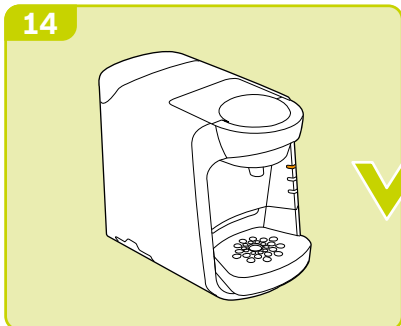
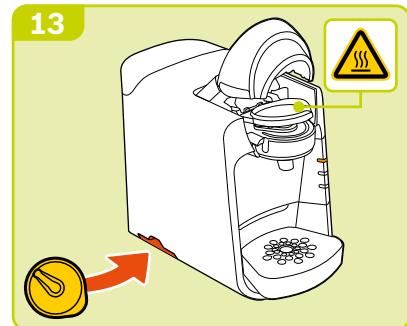
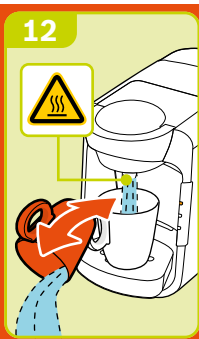
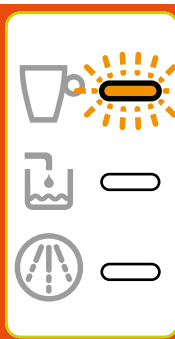
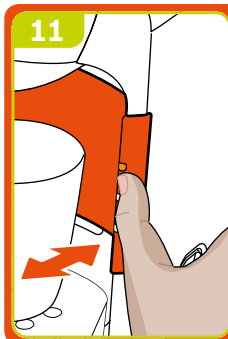
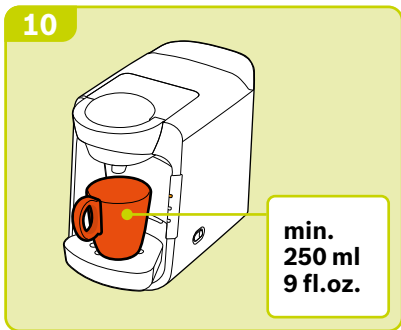
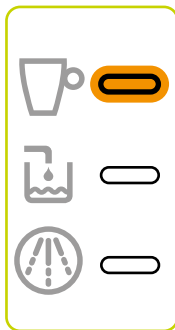
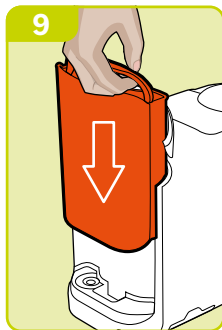

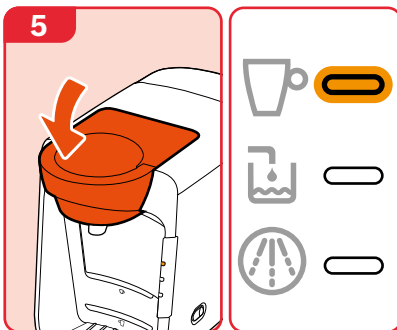
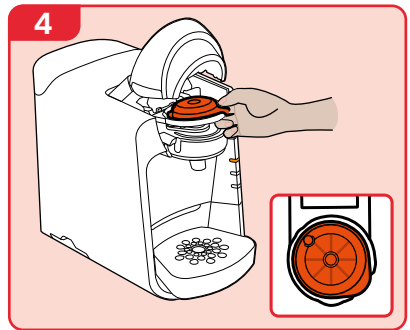
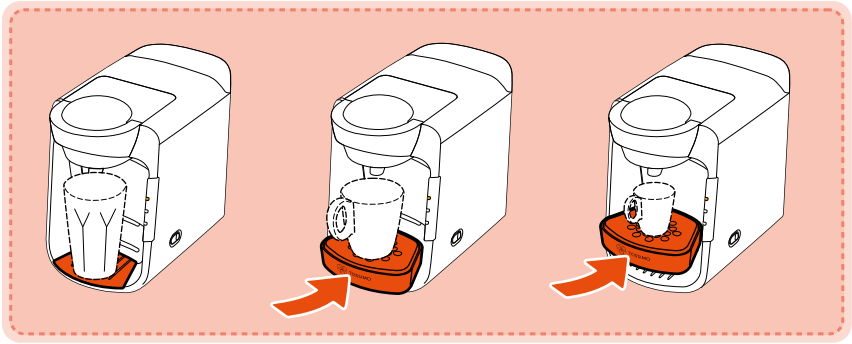
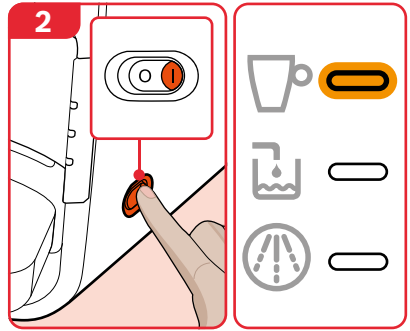
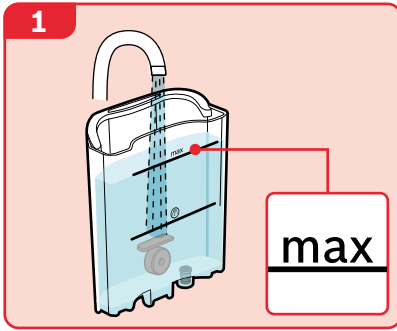

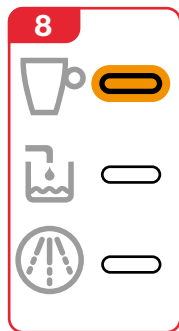
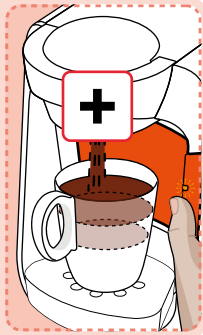
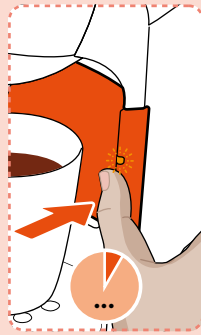
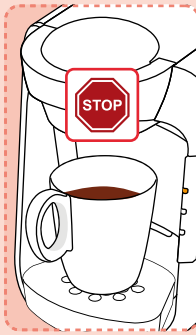
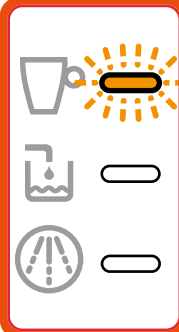
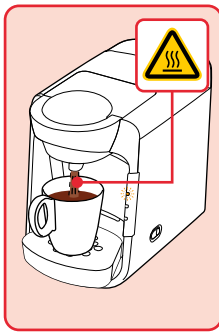
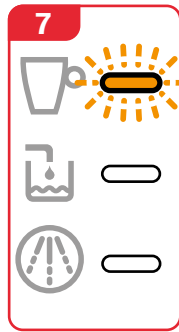
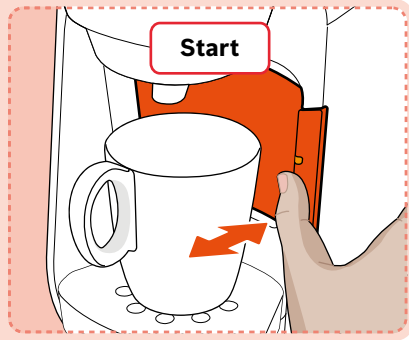
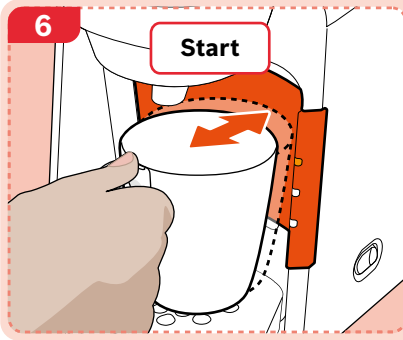

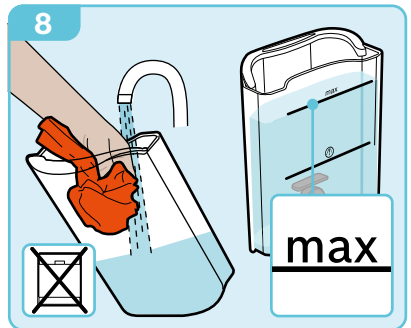
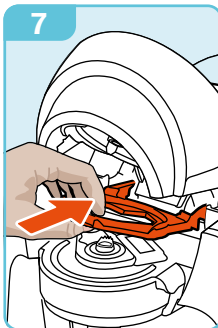
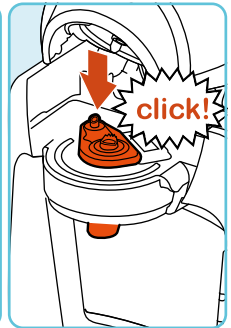
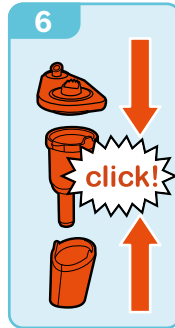
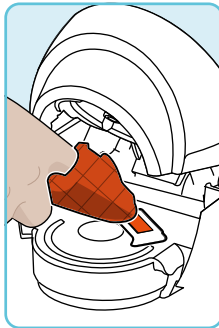
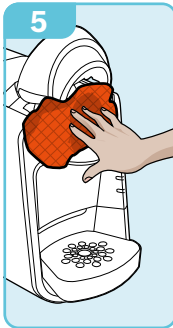
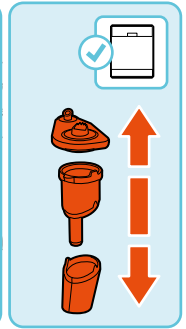
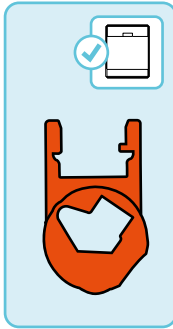
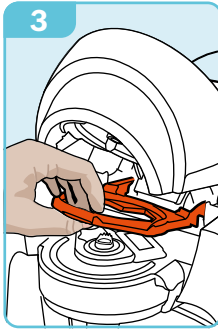
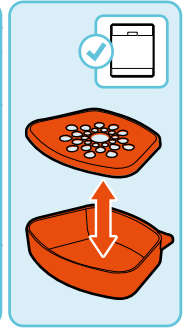
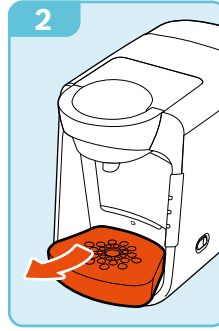
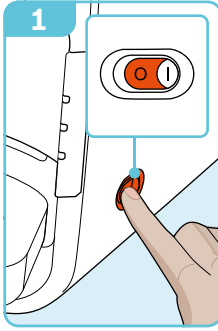

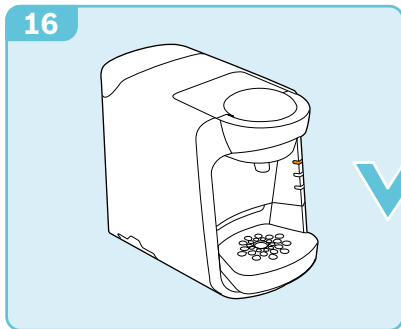
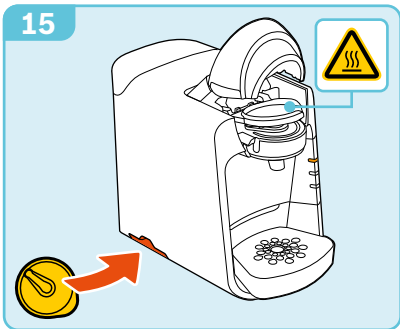
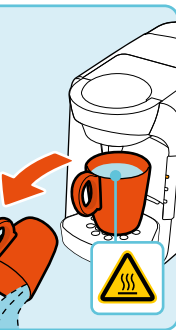
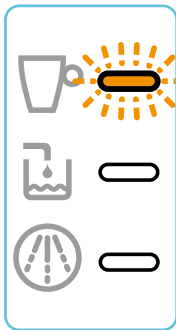
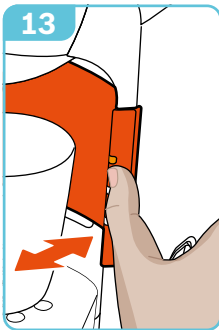
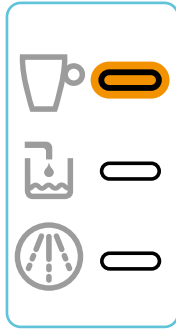
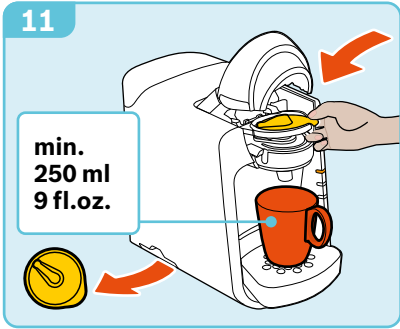
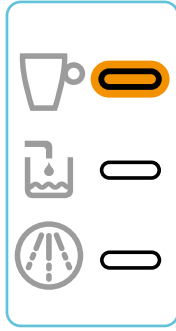
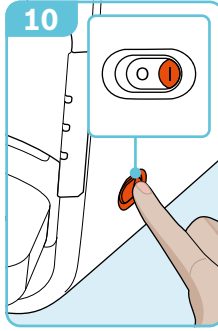
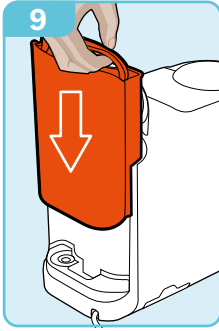

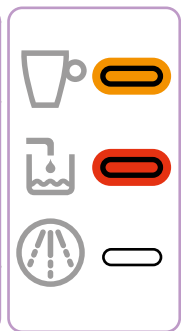
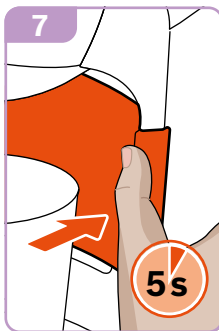
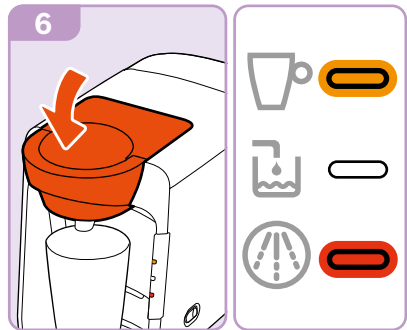
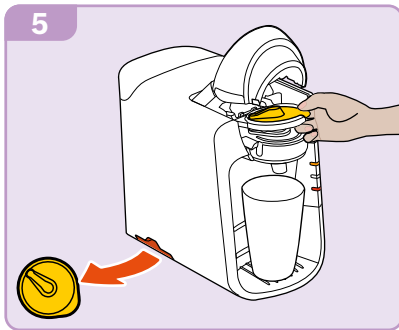
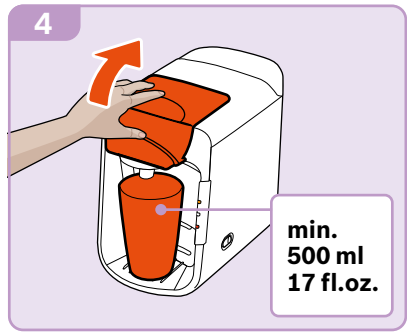
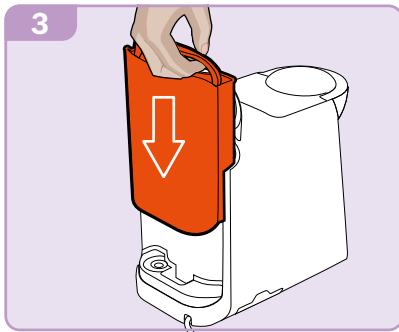
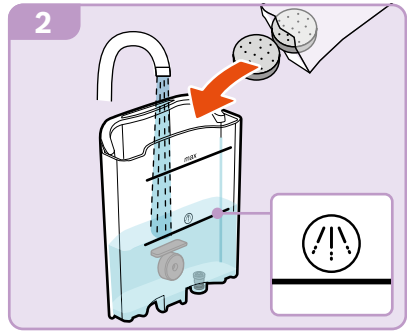
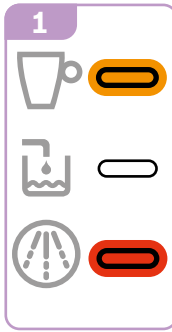

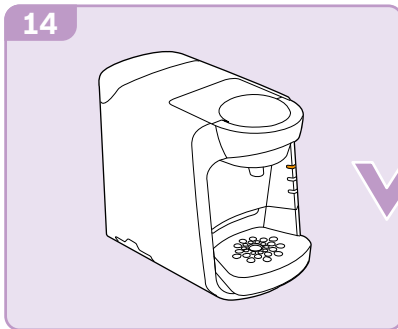
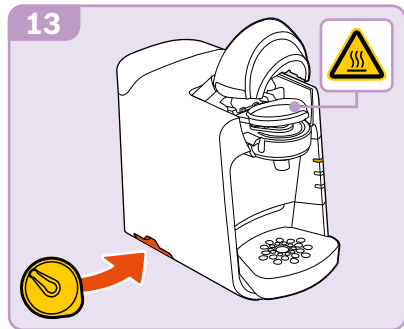
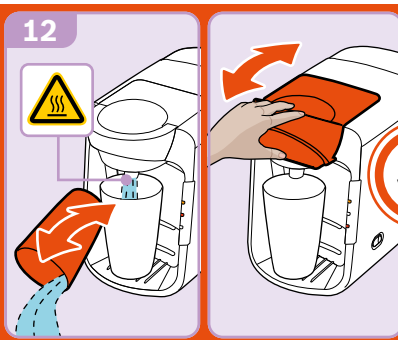
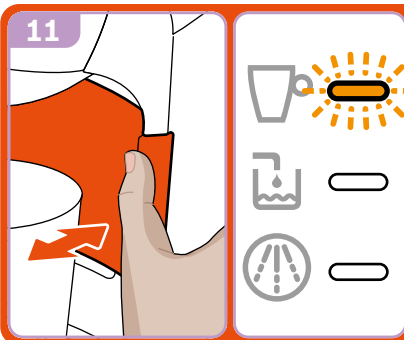
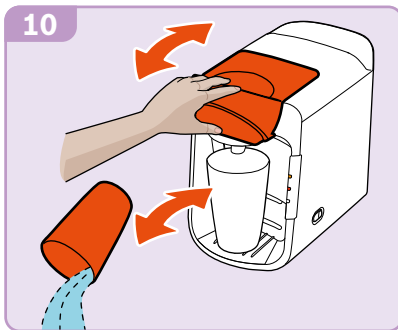
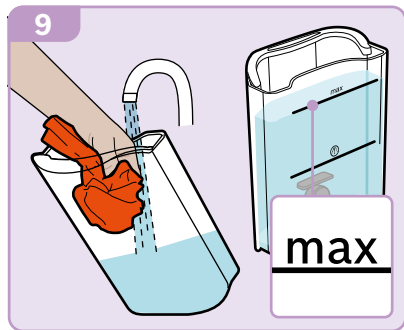



- de** Beachten Sie unbedingt die Sicherheitshinweise in der beiliegenden Gebrauchsanleitung – Teil 1! Dort finden Sie auch detaillierte Informationen zum Gebrauch, Garantiehinweise und Kontaktadressen.
- en** Always follow the safety instructions in the included manual part 1! You will also find detailed information regarding Care and Use, Warranty and Contact information for Customer Service.
- fr** Suivez toujours les consignes de sécurité fournies dans la partie 1 de ce manuel. Vous trouverez également des informations sur l'entretien, l'utilisation, les conditions de garantie et les coordonnées du service client.
- es** Lea atentamente estas instrucciones de uso y la información adjunta antes de utilizar la máquina. También encontrará información detallada referente al uso, garantía y direcciones de contacto.
- pt** Respeite impreterivelmente os avisos de segurança que se encontram na parte 1 das instruções de serviço fornecidas! Encontrará também informações detalhadas a respeito da utilização, garantia e informações de contacto.
- it** Seguire sempre le avvertenze di sicurezza nelle istruzioni per l'uso allegate – Parte 1! È inoltre possibile trovare informazioni dettagliate sull'uso, informazioni sulla garanzia e indirizzi di contatto.
- nl** Neem altijd de veiligheidsaankwijzingen uit deel 1 van de meegeleverde gebruiksaanwijzing in acht! In deze gebruiksaanwijzing vindt u tevens gedetailleerde informatie over het gebruik en de garantie, evenals contactadressen.
- sv** Beakta säkerhetsanvisningarna i del 1 i den bifogade bruksanvisningen. Där hittar du också detaljerade informationer om användningen, garantin och kontaktadresser.
- da** Følg under alle omstændigheder sikkerhedsanvisningerne i den vedlagte brugsanvisning – del 1! Her finder du også detaljer om brug, garantioplysninger og kontaktadresser.
- no** Følg alltid instruksjonene i den vedlagte bruksanvisningen – del 1! Der finner du også detaljert informasjon om bruk, garantivilkår og kontaktadresser.
- el** Προσέξτε οπωσδήποτε τις υποδείξεις ασφαλείας στις συνημμένες οδηγίες χρήσης – μέρος 1! Εκεί θα βρείτε επίσης λεπτομερείς πληροφορίες για τη χρήση, υποδείξεις εγγύησης και διευθύνσεις επικοινωνίας.
- pl** Należy koniecznie przestrzegać instrukcji bezpieczeństwa w dołączonej instrukcji obsługi – część 1! Można znaleźć tam również szczegółowe informacje na temat użytkowania urządzenia, gwarancji oraz adresy kontaktowe.
- cs** Vždy dbejte bezpečnostních pokynů uvedených v přiloženém návodu k použití – část 1! Zde najdete také podrobné informace týkající se použití, záruční podmínky a kontaktní adresy.
- sk** Venujte bezpodmienečne pozornosť bezpečnostným pokynom uvedeným v priloženom návode na použitie – časť 1! Tu nájdete aj podrobné informácie o používaní, záručné podmienky a kontaktné adresy.
- ro** Vă rugăm să respectați obligatoriu instrucțiunile de siguranță prezentate în instrucțiunile de utilizare atașate - partea 1! Acolo găsiți informații detaliate cu privire la utilizare, indicații referitoare la garanție și date de contact.
- ru** Обязательно соблюдайте указания по технике безопасности, которые приведены в части 1 инструкции по эксплуатации! В инструкции Вы найдете подробную информацию об использовании и гарантии, а также контактные данные.
- uk** Обов'язково дотримуйтеся вказівок з техніки безпеки в доданій інструкції з експлуатації – частина 1! Там міститься також детальна інформація щодо використання, вказівки про гарантію та контактні адреси.
- ko** 함께 제공된 사용 설명서의 파트 1에 있는 안전 지침을 반드시 따르십시오. 관리와 사용, 보증 및 고객 서비스 센터의 연락처 정보에 관한 자세한 정보를 찾아볼 수 있습니다.

Robert Bosch Hausgeräte GmbH

Carl-Wery-Str. 34, 81739 München / Germany

www.bosch-home.com

9000 940 661 – 10/13



de Reinigen
en Cleaning
fr Nettoyage
es Limpiar
pt Limpar
it Pulizia
nl Reinigen
sv Rengöring
da Rengöring
no Rengjøring
el Καθαρισμός
pl Czyszczenie
cs Čistění
sk Čistenie
ro Curățarea
ru Очистка
uk Очищення
ko 청소

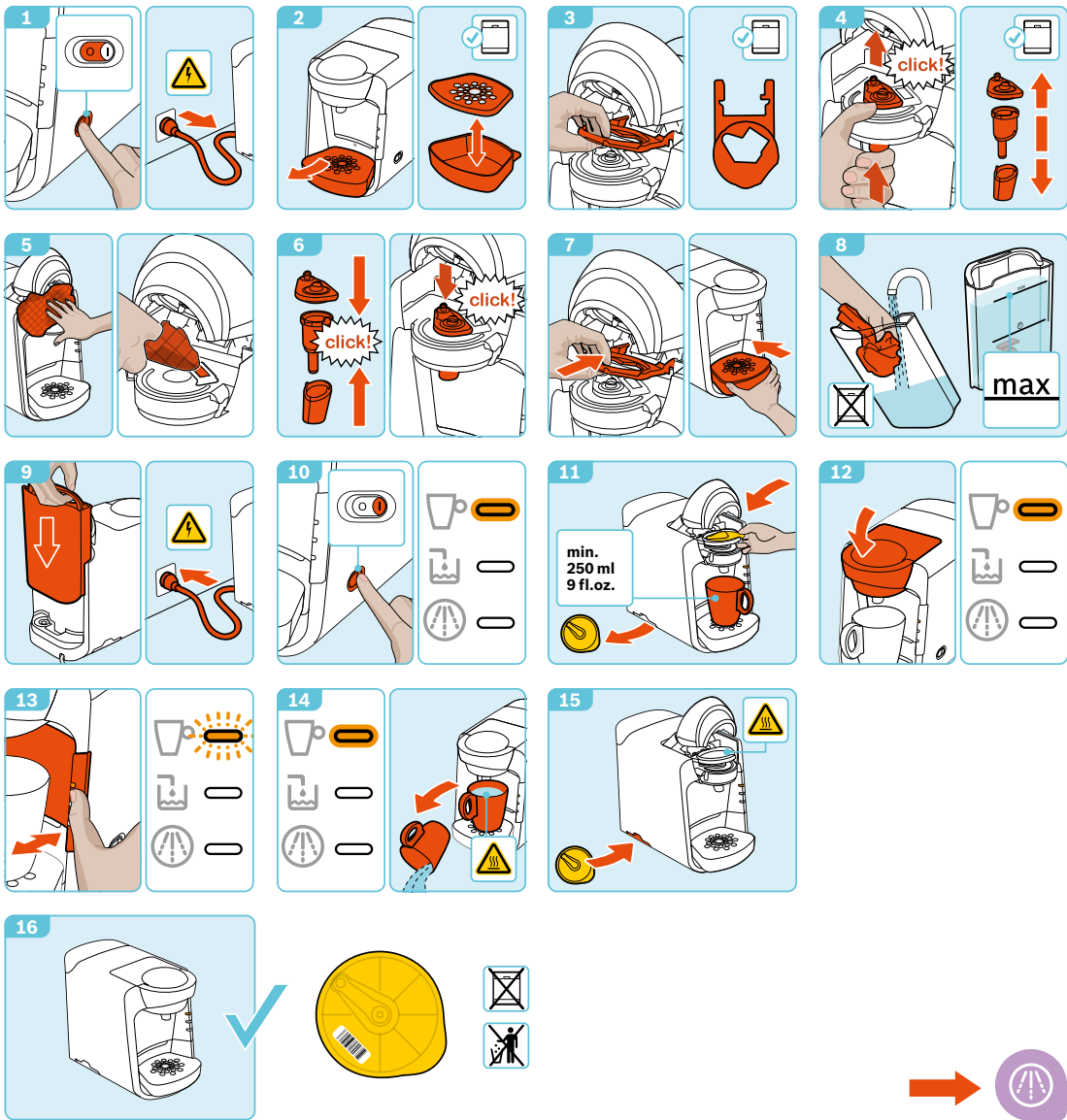



de Entkalken
 en Descaling
 fr Détartrage
 es Descalcificar
 pt Descalcificar
 it Decalcificare
 nl Ontkalken
 sv Avkalkning
 da Afkalkning
 no Avkalking
 el Αποσβέστωση
 pl Odkamienianie
 cs Odstranění vodního kamene
 sk Odstránenie vodného kameňa
 ro Decalcifierea
 ru Удаление накипи
 uk Видалення накипу
 ko 석회질 제거

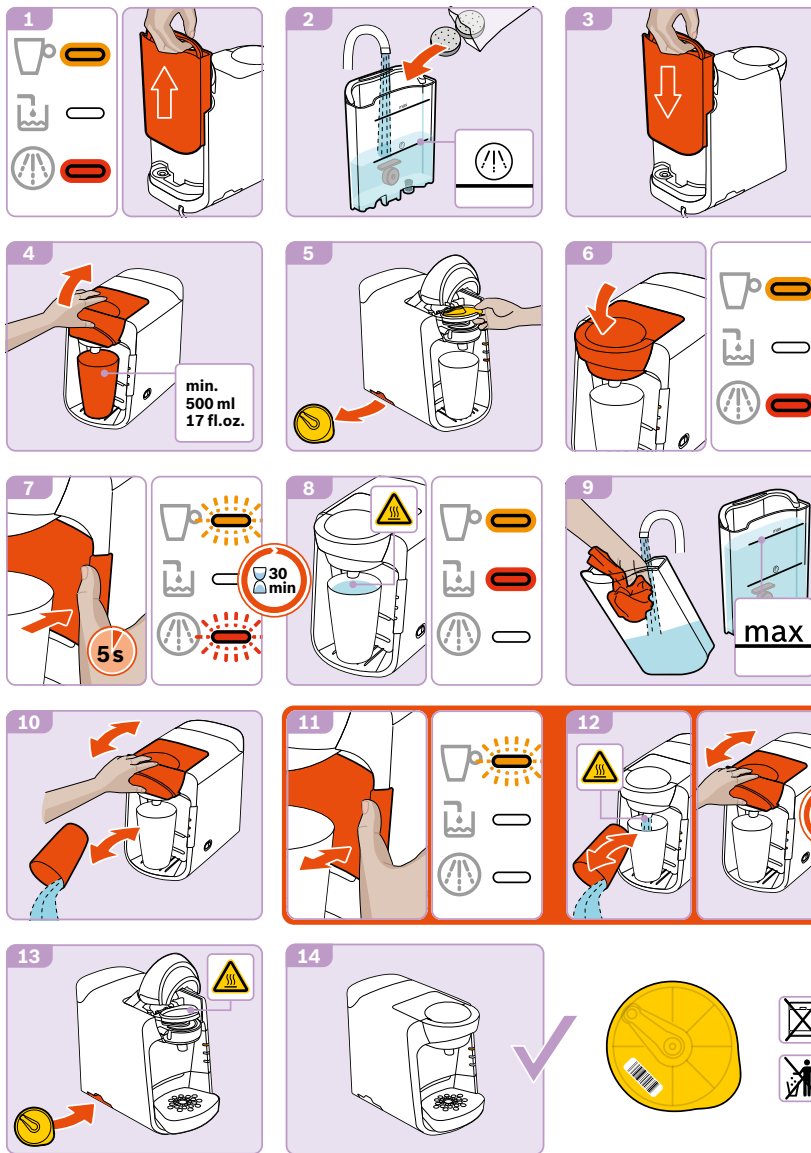

311530



1

1. Get your TASSIMO ready

de Inbetriebnahme
en First time use
fr La première utilisation
es Puesta en servicio
pt Primeira utilização

it Messa in funzione
nl Ingebruikneming
sv Idrifftagning
da Ibrugtagning
no Første gangs bruk

el Θέση σε λειτουργία
pl Uruchamianie
cs Uvedení do provozu
sk Uvedenie do prevádzky
ro Prima utilizare

ru Ввод в эксплуатацию
uk Перше використання
ko 처음 사용할 때

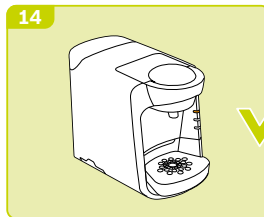
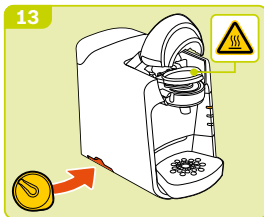
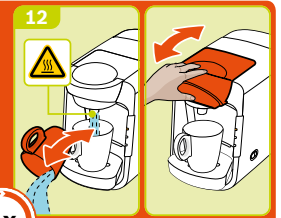
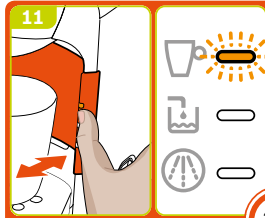
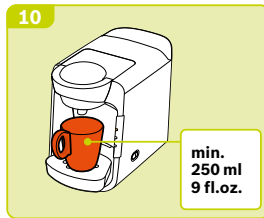
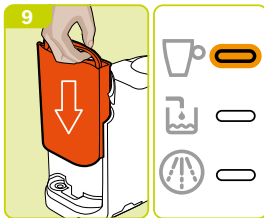
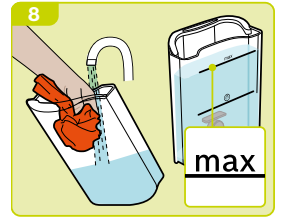
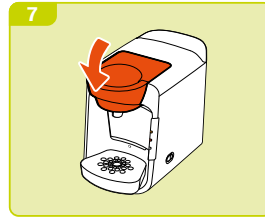
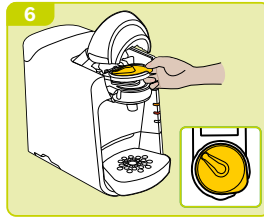
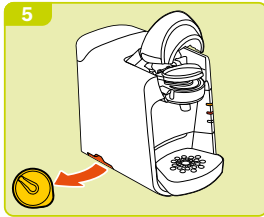
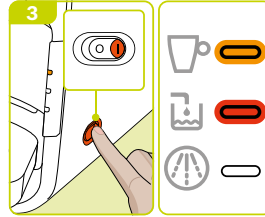
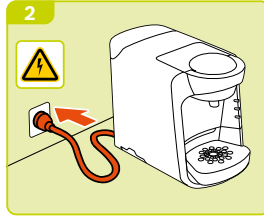
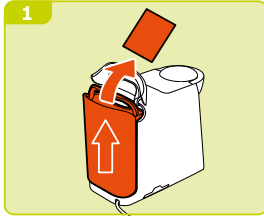

2

2. Enjoy your first TASSIMO Drink

de Getränkzubereitung
 en Beverage preparation
 fr Préparation de boissons
 es Preparación de bebidas
 pt Preparação de bebidas

it Preparazione delle bevande
 nl Toebereiden van dranken
 sv Tillredning av drycker
 da Tilberedelse af drikke
 no Tilberedning av drikker

el Παρασκευή ροφήματος
 pl Przygotowanie napoju
 cs Příprava nápojů
 sk Príprava nápojov
 ro Prepararea băuturilor

ru Приготовление напитков
 uk Приготування напою
 ko 음료 준비

